

NAD[®]**HTRM**

Learning Remote Control

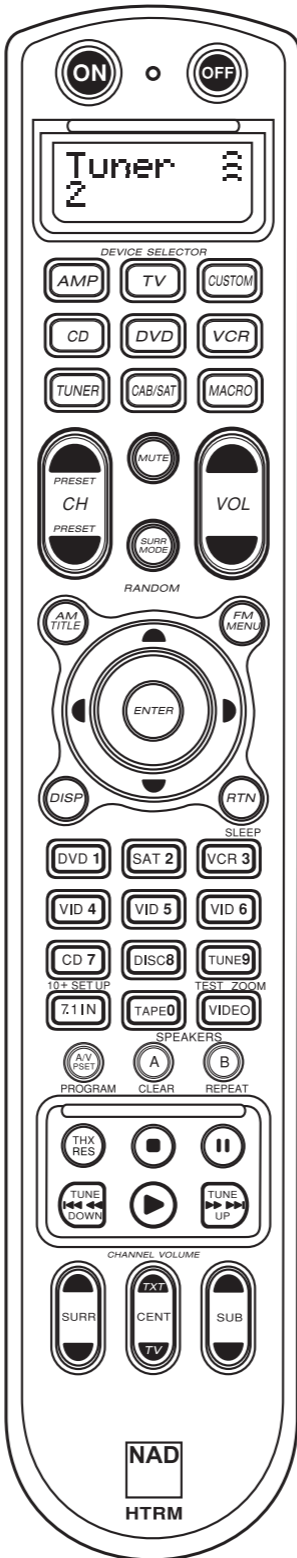

ENGLISH

FRANÇAIS

DEUTSCH

NEDERLANDS

ESPAÑOL

ITALIANO

PORTUGUÊS

SVENSKA

IDENTIFICATION OF CONTROLS (FIG.1)

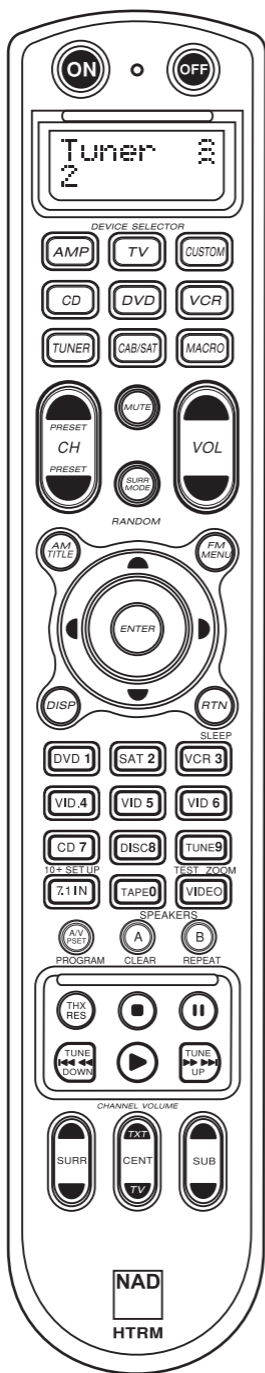

- Top section features **ON/OFF** buttons and back-light LCD display.

- Upper section has eight **DEVICE SELECTOR** keys including one programmable **CUSTOM DEVICE SELECTOR**, one **MACRO** buttons.

- The upper middle section with channel, volume, **MUTE**, surround-mode buttons

- Middle section has DVD, CD and OSD navigation buttons

- Lower middle section has number buttons **0** to **9**, **A/V PSET**, **SPEAKER**, function, DVD **SETUP**, and receiver's Surround Mode **TEST** buttons

- Lower section has DVD/CD/TAPE Transport buttons

- Bottom section with **CHANNEL VOLUME** trimming buttons

WHAT'S IN THE BOX

Packed with your HTRM you will find:

- The HTRM System remote control with batteries.
- USB B male 5-pin cable.
- This Owner's Manual.

NAD is a trademark of NAD Electronics International,
a division of Lenbrook Industries Limited
Copyright 2006, NAD Electronics International,
a division of Lenbrook Industries Limited

BATTERY INSTALLATION (FIG.2)

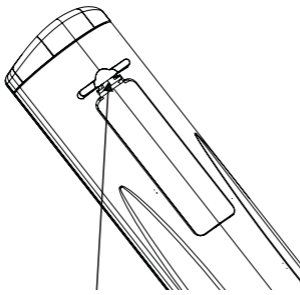

PRESS IN AND LIFT TAB TO REMOVE BATTERY COVER OUT FROM RECESS

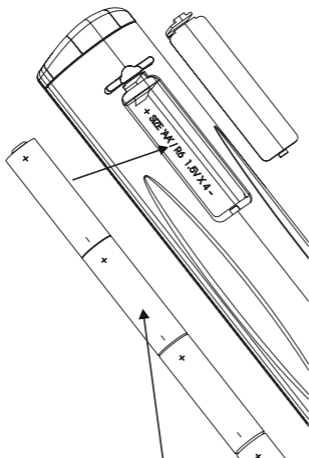

PLACE BATTERIES INTO OPENING. ENSURE THE CORRECT POLARITY IS OBSERVED

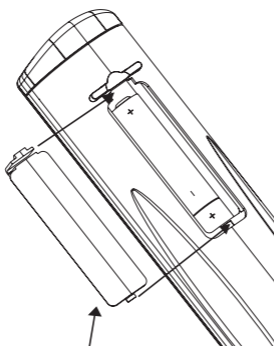

PRESS BATTERY COVER INTO PLACE UNTIL IT 'CLICKS' CLOSED

INTRODUCTION

The HTRM is like having eight virtual remote controls in one. The eight **DEVICE SELECTOR** keys can be used to switch between the different virtual remote controls or devices.

When the HTRM is idle, the name of the currently selected device will be shown on the first line of the LCD display. Whenever a function key is pressed, the name of that function will be shown on the second line of the LCD display. The second line will be cleared again shortly after releasing the function key.

THE HTRM HAS A TOTAL OF 53 KEYS:

- Controls up to 8 Devices
- 2-line LCD display indicates selected Device (DVD) and sent Command (PLAY) (for example)
- Preprogrammed with all NAD remote commands including Zone 2
- Learning function - learns up to 360 commands from other remotes
- Macro operations - program up to 52 Macros with as many as 64 commands each to automate commonly used command sequences
- Punch Through Operations permit easy access to commonly used functions without reselecting a device
- Full illumination with light sensor and adjustable time out for easy operation in low light conditions
- Can generate IR signals with a carrier frequency up to 500 kHz (B&O® compatible)
- Mini USB PC Interface allows programming from a Personal Computer

The HTRM is already preprogrammed with a full complement of NAD commands on its **AMP DEVICE SELECTOR** page, and with library commands to operate most NAD DVD, CD, TUNER, or TAPE components on the corresponding **DEVICE SELECTOR** keys. These default commands are permanent: Even if you teach the HTRM new commands to take their place, the underlying library commands remain in place and can easily be recalled should you add an NAD component to your system later.

GETTING FAMILIAR WITH THE HTRM

The HTRM is divided into three main sections. The LCD display section at the top of the handset, the **DEVICE SELECTOR**, and the remaining 44 Control keys. (see Figure 1)

Eight **DEVICE SELECTOR** keys at the top; **AMP**, **TV**, **CUSTOM**, **CD**, **DVD**, **VCR**, **TUNER**, and **CABLE/SAT** determine which component the remaining 44 control keys will operate. A **DEVICE SELECTOR** key determines what component the HTRM will command; with factory defaults, it does not perform any function on the receiver. The **DEVICE SELECTOR** keys are organised into three vertical rows of 3 buttons each; the row on the left are all Audio devices, the row in the center are all Video devices.

Both the **DEVICE SELECTOR** and function keys that can “learn” control codes from virtually any infrared remote controller, allowing you to teach the codes of your equipment, regardless of brand, to the HTRM. All of the function keys on the **AMP DEVICE SELECTOR** are preprogrammed to control NAD amplifiers, preamplifiers, and receivers. (The HTRM can also command many other NAD components, from its **DVD**, **CD**, **TUNER** and **TV** pages.)

Since HTRM Control keys can perform different functions, depending on the selected **DEVICE SELECTOR** key, the HTRM uses colour coding to indicate the function of the function keys when different device keys are chosen. Thus, the colour of the **DEVICE SELECTOR** key-labelling corresponds to the labelling of the function keys (similar to a calculator).

For example, the red-grey **AMP DEVICE SELECTOR** key label corresponds to the grey input-select labelling adjacent to the numeric keys: When the HTRM's **AMP DEVICE SELECTOR** page is active, these keys select the amplifier or receiver inputs. Similarly, the red **DVD DEVICE SELECTOR** key label corresponds to several red labels, the green **TV DEVICE SELECTOR** key to green labels, and so on.

HTRM SETUP MENU

GENERAL MENU OPERATION

- Press and hold SETUP+ ENTER for 5 seconds to enter setup menu.
- The MACRO key is a cancel function in all setup modes unless otherwise noted.
- You can exit menus by selecting Exit or pressing the MACRO key.
- Use Up and Down cursor keys to select different menu items. An Up/Down arrow will be shown on the display when this action is available.
- For options which can be changed, the Right and Left keys are used to cycle through the available options. Left and Right arrows will be shown on the display to indicate when an option can be changed.
- Press ENTER to select a menu option or confirm a value.

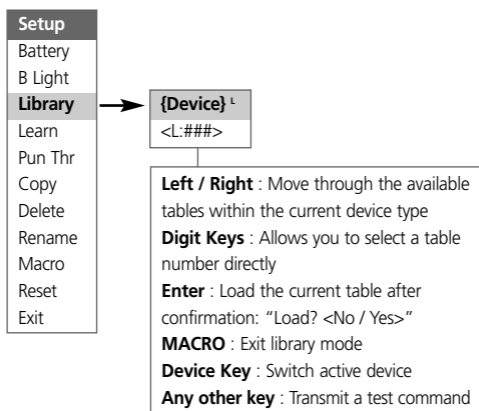
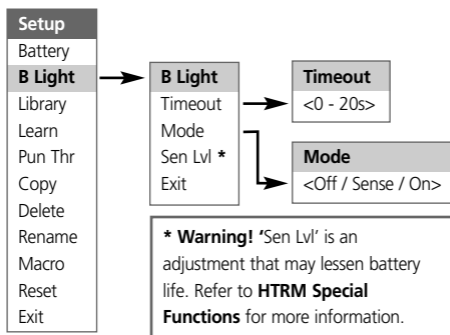
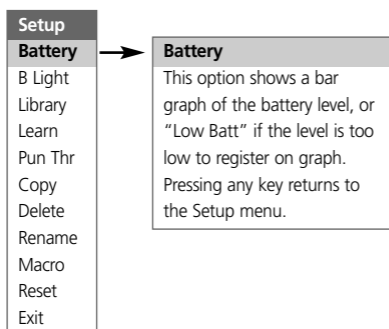

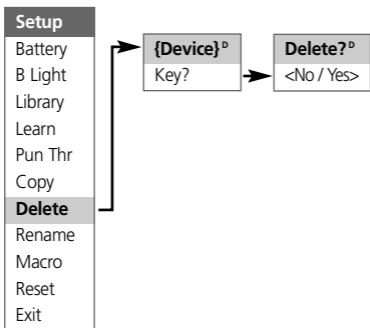
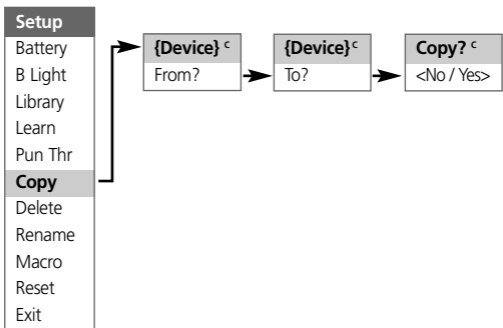
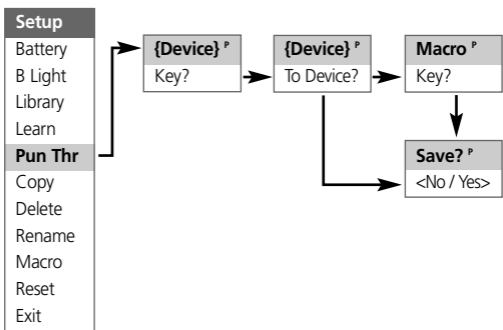
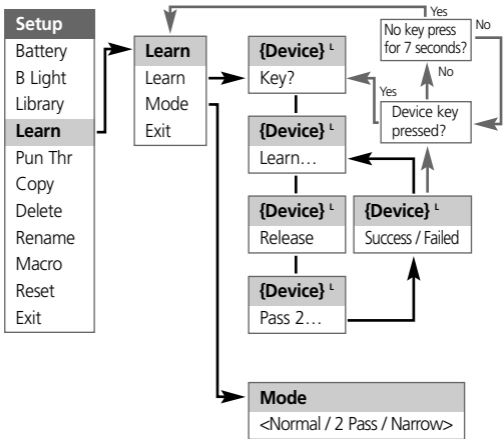

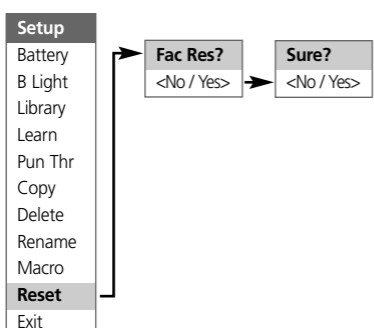
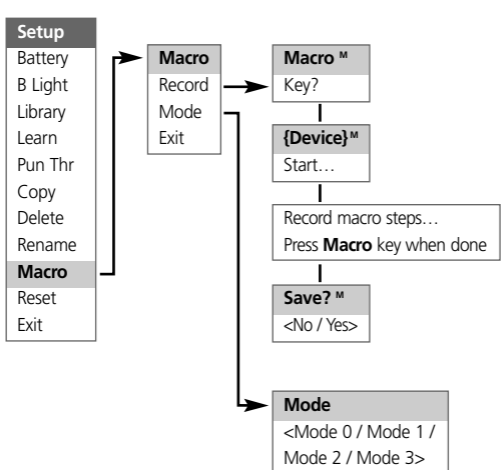
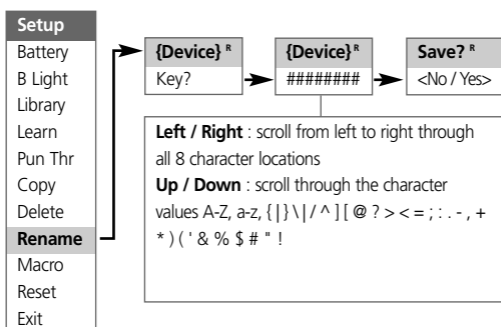

BACKLIGHT

The HTRM is equipped with a backlight to increase visibility of the HTRM in low light conditions. The HTRM also includes a light sensor. By default, if you press any key on the remote and it senses a low light condition, the back light will turn on. It will then turn off again five seconds after no key has been pressed.

The behaviour and timeout for the backlight can be adjusted. (Refer to the "HTRM Features" for further information.)

LOW BATTERY WARNING

If the HTRM senses the batteries are low, it will show "Low Batt" on the second line of the LCD display whenever the remote is idle. When this occurs the batteries should be replaced with new ones immediately.

DEVICE SELECTOR KEYS

Simply pressing a **DEVICE SELECTOR** key will change the active device on the HTRM. At this time, no IR commands will be transmitted. The name of the selected device will be shown on the first line of the LCD display.

Note: Any IR command can be associated with a **DEVICE SELECTOR** key during "Copy" and "Learn" modes. Once the associated function is assigned to the **DEVICE SELECTOR** key pressing and holding the **DEVICE SELECTOR** key for more than two seconds will send the associated command in addition to the HTRM switching its active device.

NAVIGATION OF THE HTRM CONTROLS

MACRO KEYS

A macro can be associated with every key on the HTRM except for the **MACRO** button itself. A total of 52 macros can be stored.

To execute a macro:

- Press the **MACRO** key. The first line of the LCD display will show "MACRO".
- Within five seconds, press the key the macro is associated with.
- While the macro is executing a small "M" will be shown in the top right of the LCD display. (refer to the Setup Menu section for information on how to setup macros)

FUNCTION KEYS

There are 44 dedicated function keys on the HTRM. When you press a function key, the name of the function will be shown on the second line of the LCD display while the command is being transmitted.

A/V PSET KEY

In the default configuration of the HTRM, the **A/V PSET** key acts as a shift function when the AMP device is selected. Pressing the **A/V PSET** key once will cause "Preset" to be displayed on the first line of the LCD display. If within five seconds you then press a digit 0 - 9, the function for the corresponding A/V Preset will be transmitted.

Note: The HTRM is an universal-type remote control, some NAD receivers may not have more than 5 AV presets.

SETUP MENU

Press and hold the **SETUP** and **ENTER** keys for five seconds to enter the Setup Menu. You cannot enter the setup menu if the remote is currently displaying "Low Batt". This feature prevents the setup from becoming corrupted under low battery conditions. Please refer to Setup Navigation for the overall structure and basic operation of the Setup Menu.

HTRM FEATURES

BATTERY

Instead of waiting until the "Low Batt" warning is displayed, you can check the current battery level using this option. This option will show a bar graph representing the current battery level. When the batteries are new, the bar graph will show 8 bars, Once the bar graph reaches close to zero, the "Low Batt" warning will start to show.

BACK LIGHT SENSITIVITY (B LIGHT)

The backlight timeout can be set from 0 - 20 seconds. This is the length of time the backlight stays on after releasing the last key.

The following backlight modes are available:

- Off - The backlight will never come on.
- Sense - The backlight will only come on if the light sensor detects low light conditions.
- On - The backlight will come on any time a key is pressed.
- Sense Level - The point where the back light comes on in a darkened room

LIBRARY

This function allows you to set all the function keys for a device to the functions stored in the included library tables.

LEARN

This function allows you to learn IR commands from another remote. To learn a function into a **DEVICE SELECTOR** key press the desired **DEVICE SELECTOR** key momentarily and then press and hold the same key for more than two seconds.

PUNCH THROUGH

There are two types of punch through functions.

The first type allows a function key to punch through to another device. For example, by default, the volume keys for the DVD device punch through to AMP.

The second type allows you to punch through to a stored macro. This provides a way to execute a macro with a single keys press.

If a macro step includes a key which has a punch through to another macro, the punch through is not used. This is to prevent circular macros that would never end. Instead of the punch through, the underlying function of the key will be used when the macro is executed. This allows you set a single key press macro for a key without losing the original functionality of that key. For example; you could record a macro which includes AMP power on, TV power on and DVD power on and then have the AMP power on button activate this macro.

COPY

This function allows you to copy functions from one key to another. If you want to select a **DEVICE SELECTOR** key for either the "From?" or "To?" you must press and hold the key for two seconds. Just pressing the key momentarily will only change the active device.

DELETE

Each key can have several functions types stored. However, only the highest priority type will be active. When you delete a function, a lower priority function type may become active. To completely erase the functionality of a key, you may need to execute the Delete function multiple times.

For example; if you delete a learned command, a lower priority command may become active.

The order of priority for each function type are:

- Punch Through
- Learned
- Copied Library Command
- Default Library Command

To delete the function from a DEVICE SELECTOR key you must press and hold the key for two seconds. Just pressing the key momentarily will only change the active device.

RENAME

All keys can be renamed except the **MACRO** key. In the RENAME menu, first press the **DEVICE SELECTOR** key then the function key; the second line of the LCD will be blank ready to accept the alpha-numeric characters. Use the navigation arrows to select the alpha-numeric characters, and then press the **ENTER** key. Select "Save" and then "Yes" to store the new name.

Note: *There are a maximum of eight segments available for the alpha-numeric characters.*

MACRO

While recording macros, the HTRM will function as normal except there will be a small "M" in the top right of the LCD display, and IR commands are transmitted the same as during normal operation.

Macros will be executed with the same timing as they were recorded. The length of time each command is sent will also correspond to the length of time the key was held down for while recording.

By default, when a macro is executed, the currently selected device will be returned to what it was before the macro was executed. However, if the very last button pressed while recording a macro is a **DEVICE SELECTOR** key, the device will be changed at the end of executing the macro.

RESET

Selecting this option and answering "Yes" to both confirmations will reset all HTRM options to the factory default values.

Note: *resetting the HTRM to the factory default settings will erase all user configurations, macros, and custom device programming.*

HTRM SPECIAL FUNCTIONS

SOFTWARE VERSION NUMBER

- Press simultaneously the ON + TEST buttons for five seconds to display version numbers.

LIGHT SENSOR CALIBRATION MODE

- Press simultaneously the ENTER + SETUP buttons for five seconds to enter the setup menu. Then scroll down to "B Light", press ENTER, then scroll down to "Sens LvL" and press ENTER, you are now in the light sensor calibration mode:
- You will see displayed on the first line of the LCD where #### is the reading (0 - 1023) from the light sensor. The second line shows a bar graph representing the reading.
- Press the ENTER key to exit this mode. A confirmation will be displayed. Select "Yes" or "No" to set the new value.

USB INTERFACE

The HTRM allows one to upload and download the configuration through a Windows PC and NAD's Proprietary HTRM programming software. See Figure 3 on how to connect a USB A male to mini USB B male 5-pin cable to the HTRM.

NOTES: *Please log onto www.nadelectronics.com for the latest HTRM interface control software.*

Use a USB A male to mini USB B male 5-pin cable between your Windows® PC and the HTRM.

Your custom installer or dealer can assist you in the proper setup and configuration of the mini USB interface and software.

HTRM TABLES

Table	Description
100	Receiver with Discrete On/Off
101	Receiver with Toggle On/Off
102	S170
103	L75
104	2nd Zone
200	CD Player
201	CD Player (old)
300	Tuner
301	L75 Tuner
400	Tape Deck B
401	Tape Deck A
500	TV 270
501	MR13
502	MR20
600	T562
601	T550, L55
602	T531, T571

USB CONNECTION (FIG.3)

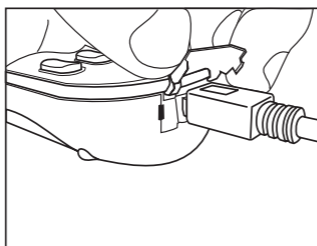
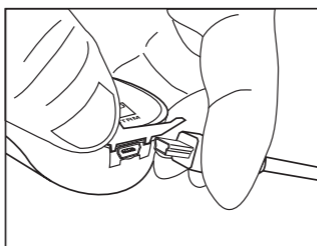
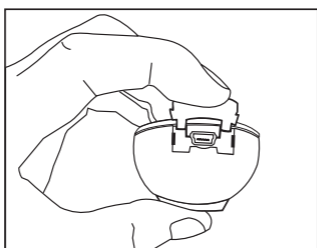

IDENTIFICATION DES COMMANDES (FIG.1)

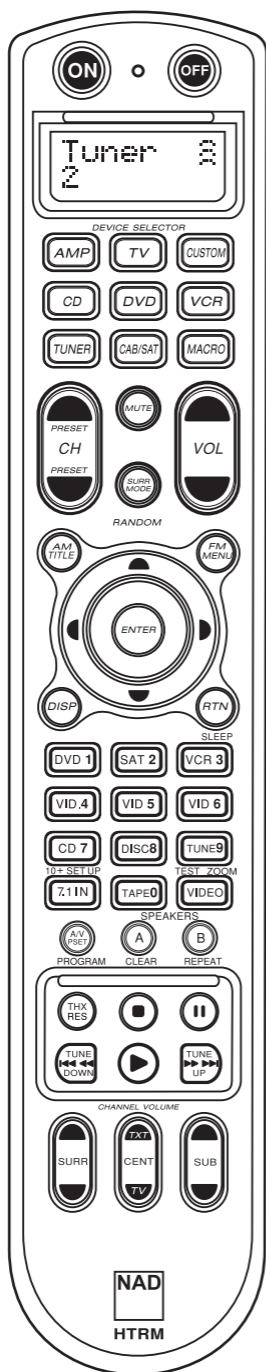

- La partie tout à fait en haut comporte les boutons **ON/OFF** (Marche/Arrêt) et l'écran LCD (à cristaux liquides) rétroéclairé.

- La partie en dessous comporte huit touches **DEVICE SELECTOR** (Sélection de périphériques) comprenant une touche programmable **CUSTOM** **DEVICE SELECTOR** (Sélection personnalisée d'un périphérique) et une touche **MACRO**.

- La partie du milieu supérieure comporte les boutons Channel (voie), volume, **MUTE** (Muet) et de modes surround (ambiance).

- La partie du milieu comporte les boutons de navigation de lecteur de DVD, CD et OSD (Affichage sur écran des menus).

- La partie du milieu inférieure comporte des boutons numériques de **0 à 9**, **A/V PSET** (Préréglage audio/vidéo), **SPEAKER** (Haut-parleurs), de fonction, de **REGLAGE DVD** et de **TEST** des modes surround du récepteur.

- La partie inférieure comporte les boutons de transport DVD/CD/MAGNETOSCOPE

- La partie tout en bas comporte les boutons d'ajustement **CHANNEL VOLUME** (Volume des voies).

CONTENU DE L'EMBALLAGE

Dans l'emballage du HTRM, on trouvera en plus :

- La télécommande HTRM du système avec des piles
- USB B mâle 5 broches
- Le présent Manuel d'installation

BATTERY INSTALLATION (FIG.2)

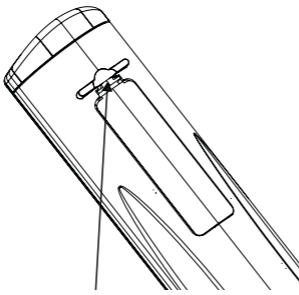

PRESS IN AND LIFT TAB TO REMOVE BATTERY COVER OUT FROM RECESS

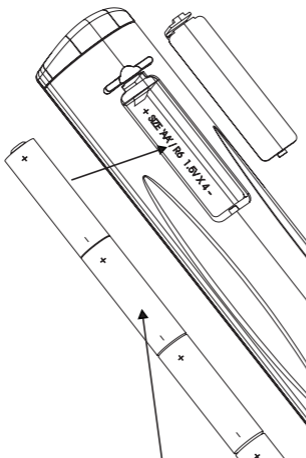

PLACE BATTERIES INTO OPENING. ENSURE THE CORRECT POLARITY IS OBSERVED

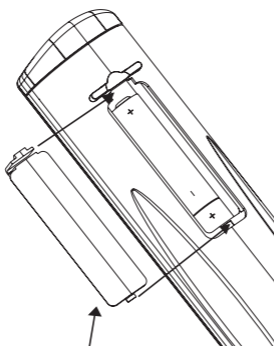

PRESS BATTERY COVER INTO PLACE UNTIL IT 'CLICKS' CLOSED

INTRODUCTION

La télécommande HTRM ressemble un peu à huit télécommandes virtuelles réunies en une seule. Les huit touches **DEVICE SELECTOR** (Sélecteur de périphérique) peuvent servir à choisir entre les huit télécommandes virtuelles ou entre les périphériques. Lorsque la télécommande HTRM est au repos, le nom du périphérique actuellement sélectionné est affiché sur la première ligne de l'écran LCD. Dès que l'on appuie sur une touche de fonction, le nom de cette fonction sera affiché sur la seconde ligne de l'écran LCD. Cette seconde ligne sera effacée rapidement après relâchement de la touche de fonction.

LA TÉLÉCOMMANDE HTRM COMPORTE UN TOTAL DE 53 TOUCHES :

- Commande possible de 8 périphériques.
- Ecran d'affichage LCD à deux lignes indiquant le périphérique sélectionné (DVD) et la commande envoyée (PLAY) (Lecture par exemple).
- Préprogrammation avec toutes les télécommandes NAD incluant la Zone 2.
- Fonction d'apprentissage - permettant d'apprendre jusqu'à 360 commandes issues d'autres télécommandes.
- Opérations macro - programmation d'un maximum de 52 macro commandes avec 64 commandes dans chacune d'elles pour automatiser les séquences de commandes couramment utilisées.
- Opérations de transfert forcé (Punch Through) permettant d'accéder facilement aux fonctions couramment utilisées sans avoir à resélectionner un périphérique.
- Eclairage complet avec capteur de lumière et temporisation réglable permettant de simplifier l'utilisation dans des conditions de faible éclairage.
- Emission de signaux IR avec une fréquence porteuse jusqu'à 500 kHz (compatible avec le système B&O®).
- Interface PC mini USB permettant la programmation depuis un ordinateur personnel.

La télécommande HTRM est déjà préprogrammée avec un ensemble complet de commandes NAD dans sa page AMP DEVICE SELECTOR, et avec des commandes de bibliothèque pour faire fonctionner la plupart des périphériques NAD DVD, CD, TUNER ou TAPE affectés aux touches DEVICE SELECTOR correspondantes. Ces commandes par défaut sont permanentes : même si l'on apprend de nouvelles commandes à la télécommande HTRM qui prendront leur place, les commandes de la bibliothèque sous-jacente demeurent en place et peuvent facilement être rappelées si on ajoute ultérieurement un périphérique NAD au système.

SE FAMILIARISER AVEC LA TÉLÉCOMMANDE HTRM

La télécommande HTRM se divise en trois parties principales. L'affichage LCD en haut du boîtier, les touches **DEVICE SELECTOR** (Sélecteur de périphérique) et les 44 touches de commande restantes. (Voir la figure 1.)

Les huit touches **DEVICE SELECTOR** en haut ; **AMP, TV, CUSTOM, CD, DVD, VCR, TUNER** et **CABLE/SAT** déterminent quel périphérique les 44 touches restantes feront fonctionner. Une touche **DEVICE SELECTOR** détermine quel périphérique la télécommande HTRM fera fonctionner ; avec les réglages d'usine par défaut, elle n'effectue aucune fonction sur le récepteur. Les touches **DEVICE SELECTOR** sont réparties en trois colonnes de trois touches chacune. La colonne de gauche commande tous les périphériques audio et la colonne du centre commande tous les périphérique vidéo.

Toutes les touches **DEVICE SELECTOR** et de fonction peuvent "apprendre" des codes de commande issus de pratiquement toutes les télécommandes par infrarouge, permettant de faire apprendre à

la télécommande HTRM tous les codes de tout le matériel composant le système, quelle qu'en soit la marque. Toutes les touches de fonction correspondant à la touche **AMP DEVICE SELECTOR** sont préprogrammées pour commander des amplificateurs, préamplificateurs et récepteurs NAD. (La télécommande HTRM peut également commander de nombreux autres périphériques NAD depuis ses pages **DVD, CD, TUNER** et **TV**.)

Puisque les touches de la télécommande HTRM peuvent effectuer différentes fonctions selon la touche sélectionnée dans la partie **DEVICE SELECTOR**, la télécommande HTRM utilise un codage par couleurs pour indiquer la fonction des touches de fonction lorsque des touches de périphérique différentes sont choisies. Ainsi la couleur du libellé des touches **DEVICE SELECTOR** correspond à celle des touches de fonction (de la même manière que pour une calculatrice). Par exemple, le libellé rouge-gris de la touche **AMP DEVICE SELECTOR** correspond au libellé de sélection d'entrée gris adjacent aux touches numériques : lorsque la page **AMP DEVICE SELECTOR** de la télécommande HTRM est active, ces touches sélectionnent les entrées de l'amplificateur ou du récepteur. De même, le libellé rouge de la touche **DVD DEVICE SELECTOR** correspond à plusieurs libellés rouges, le libellé vert de la touche **TV DEVICE SELECTOR** correspond à plusieurs libellés verts, et ainsi de suite.

HTRM - MENU DE RÉGLAGE

Fonctionnement général du menu :

- Appuyer et maintenir les touches **SETUP+ ENTER** pendant 5 secondes pour entrer dans le menu de réglage.
- Il est possible de quitter les menus en sélectionnant **Exit** (**Quitter**) ou en appuyant sur la touche **MACRO**.
- La touche **MACRO** est une fonction d'annulation pour tous les modes de réglage sauf mention contraire.
- Utiliser les touches de curseur **Vers le haut** et **Vers le bas** pour sélectionner différents éléments dans le menu. Une flèche vers le haut/vers le bas sera affichée à l'écran lorsque cette action est possible.
- Pour les options modifiables, les touches **Vers la droite** et **Vers la gauche** sont utilisées pour parcourir les options disponibles. Des flèches vers la gauche et vers la droite seront affichées à l'écran pour indiquer qu'une option est modifiable.
- Appuyer sur **ENTER** pour sélectionner une option de menu ou pour confirmer une valeur.

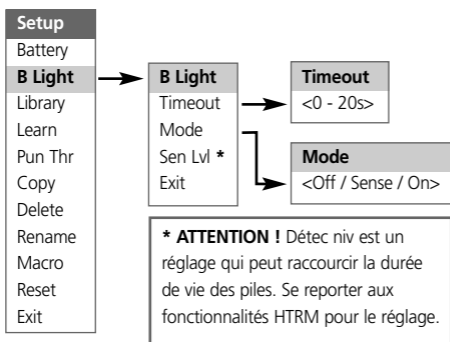
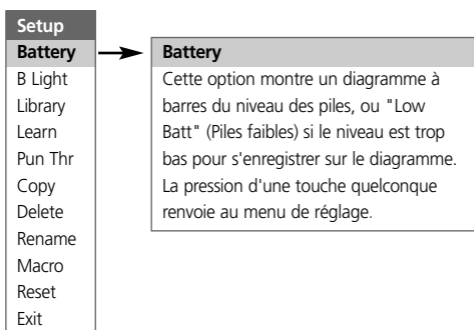

Setup
Battery
B Light
Library
Learn
Pun Thr
Copy
Delete
Rename
Macro
Reset
Exit

{Device} ^L
<L:###>

Gauche/Droite : Permet de déplacer le type de périphérique sélectionné dans les tableaux disponibles.

Touches numériques : Permet de sélectionner un numéro de tableau directement.

Enter (Entrée) : Charge le tableau courant après demande de confirmation : "Load? <No/Yes>" (Charger ? <Non/Oui>)

MACRO : Permet de quitter le mode bibliothèque.

Touches de périphériques : Sélectionne le périphérique actif.

Toute autre touche : Transmet une commande de test.

Setup
Battery
B Light
Library
Learn
Pun Thr
Copy
Delete
Rename
Macro
Reset
Exit

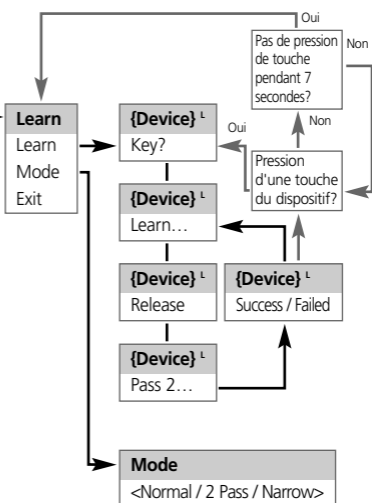

Setup
Battery
B Light
Library
Learn
Pun Thr
Copy
Delete
Rename
Macro
Reset
Exit

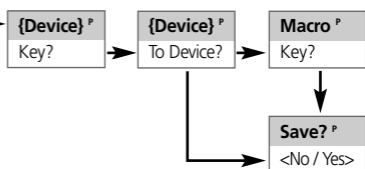

Setup
Battery
B Light
Library
Learn
Pun Thr
Copy
Delete
Rename
Macro
Reset
Exit

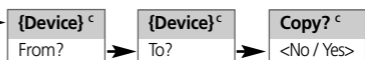

Setup

- Battery
- B Light
- Library
- Learn
- Pun Thr
- Copy
- Delete**
- Rename
- Macro
- Reset
- Exit

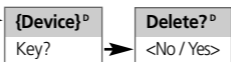

Setup

- Battery
- B Light
- Library
- Learn
- Pun Thr
- Copy
- Delete
- Rename**
- Macro
- Reset
- Exit



Gauche / Droite : déroulement de la gauche vers la droite de la position de tous les 8 caractères
Haut / Bas : Choix déroulant des caractères A-Z, a-z, { } \ | / ^ [@ ? > < = ; : . - , + *) (' & % \$ # " !

Setup

- Battery
- B Light
- Library
- Learn
- Pun Thr
- Copy
- Delete
- Rename
- Macro**
- Reset
- Exit

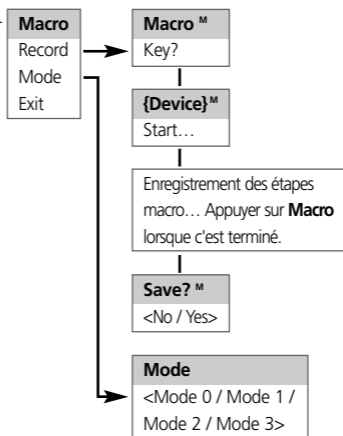

Setup

- Battery
- B Light
- Library
- Learn
- Pun Thr
- Copy
- Delete
- Rename
- Macro
- Reset**
- Exit



RÉTROÉCLAIRAGE

La télécommande HTRM est dotée d'un rétroéclairage pour améliorer sa visibilité dans des conditions de faible éclairage. Elle comporte également un capteur de lumière. Par défaut, si on appuie sur une touche quelconque et que ce capteur détecte une lumière faible, le rétroéclairage s'allume. Il s'éteindra cinq secondes après la pression de la dernière touche.

Le comportement et la temporisation du rétroéclairage sont réglables. (Se reporter à la section "Fonctionnalités de la télécommande HTRM " pour de plus amples informations.)

INDICATEUR DE PILES FAIBLES

Si la télécommande HTRM détecte que ses piles sont faibles, elle affiche le message "**Low Batt**" sur la seconde ligne de son écran LCD à chaque fois qu'elle est au repos. Lorsque cela se produit, les piles doivent être remplacées immédiatement.

TOUCHES DEVICE SELECTOR

La simple pression sur une touche **DEVICE SELECTOR** changera le périphérique actif sur la télécommande HTRM. A ce moment, aucune commande IR ne sera transmise à ce périphérique. Le nom du périphérique sélectionné s'affichera sur la première ligne de l'écran LCD.

Remarque : toute commande IR peut être associée à une touche **DEVICE SELECTOR** pendant les processus de "copie" et "d'apprentissage". Une fois que la fonction associée aura été affectée à la touche **DEVICE SELECTOR**, la pression et le maintien de cette touche pendant plus de deux secondes enverra la commande associée en même temps que le signal de commutation vers ce périphérique actif.

EXPLORATION DES COMMANDES HTRM

TOUCHES DE MACRO

Une macro commande peut être associée à chaque touche de la télécommande HTRM à l'exception de la touche MACRO elle-même. Un total de 52 macro commandes peut être enregistré.

Pour exécuter une macro :

- Appuyer sur la touche **MACRO**. La première ligne de l'écran LCD affichera "MACRO".
- Dans les cinq secondes qui suivent, appuyer sur la touche à laquelle est associée la macro commande.
- Pendant que la macro commande s'exécute, un petit "M" s'affiche dans le coin supérieur droit de l'écran LCD. (Se reporter à la section Menu Setup pour savoir comment configurer des macro commandes.)

TOUCHES DE FONCTION

Il existe 44 touches de fonction dédiées sur la télécommande HTRM. Lorsque l'on appuie sur une touche de fonction, le nom de la fonction s'affiche sur la seconde ligne de l'écran LCD pendant que la commande est transmise.

TOUCHE A/V PSET (PRÉRÉGLAGES A/V)

Dans la configuration par défaut de la télécommande HTRM, la touche **A/V PSET** se comporte comme une fonction de préfixe lorsque le périphérique AMP est sélectionné. Lorsque l'on appuie une fois sur la touche **A/V PSET**, le mot "Preset" s'affiche sur la première ligne de l'écran LCD. Si dans les cinq secondes qui suivent, on appuie sur un chiffre de 0 à 9, la fonction du pré-réglage AV correspondante sera transmise.

Remarque : la télécommande HTRM est de type universel, certains récepteurs NAD peuvent ne pas avoir plus de 5 pré-réglages AV.

MENU SETUP (RÉGLAGE)

Appuyer et maintenir les touches **SETUP** et **ENTER** pendant cinq secondes pour entrer dans le menu de réglage. Il n'est pas possible d'entrer dans le menu de réglage si la télécommande affiche actuellement le message "Low Batt" (Piles faibles). Cela évite de corrompre le réglage lorsque les piles sont faibles.

Se reporter à l'exploration du menu Setup pour la structure globale et le fonctionnement de base du menu Setup.

FONCTIONNALITÉS DE LA TÉLÉCOMMANDE HTRM

PILES

Au lieu d'attendre que le message "Low Batt" soit affiché, il est possible de vérifier le niveau des piles à l'aide de cette option. Elle présente un diagramme à barres représentant le niveau effectif des piles. Lorsque les piles sont neuves, le diagramme montre 8 barres. Lorsque le diagramme à barres est proche de zéro, le message "Low Batt" commence à s'afficher.

SENSIBILITÉ DU RÉTROÉCLAIRAGE (RÉTROÉCLAIRAGE)

La temporisation du rétroéclairage est réglable entre 0 et 20 secondes. Il s'agit de la durée pendant laquelle le rétroéclairage restera allumé après avoir relâché la dernière touche.

Les modes de rétroéclairage suivants sont disponibles :

- Off (Eteint) - Le rétroéclairage ne s'allumera jamais.
- Sense (Détection) - Le rétroéclairage ne s'allumera que si le capteur de lumière détecte des conditions de faible éclairage.
- On (Allumé) - Le rétroéclairage s'allumera à chaque fois que l'on appuie sur une touche.

BIBLIOTHÈQUE

Cette fonction permet d'attribuer à toutes les touches de fonction d'un périphérique donné les fonctions enregistrées dans les tableaux de bibliothèque inclus dans la télécommande.

APPRENTISSAGE

Cette fonction permet de faire apprendre à la télécommande HTMR les commandes IR d'une autre télécommande.

Pour faire apprendre une commande à une touche **DEVICE SELECTOR**, appuyer momentanément sur la touche **DEVICE SELECTOR** désirée, puis appuyer et maintenir cette même touche pendant au moins deux secondes.

TRANSFERT FORCÉ

Il existe deux types de fonction de transfert forcé.

Le premier type permet à la fonction d'une touche de fonction d'un périphérique d'être transférée vers un autre périphérique. Par exemple, par défaut, les touches de volume par défaut du périphérique lecteur de DVD sont transférées vers AMP.

Le second type permet un transfert forcé vers une macro commande enregistrée. Cela fournit un moyen pour exécuter une macro commande à l'aide d'une simple pression sur quelques touches.

Si une étape de macro commande inclut une touche qui a un transfert forcé vers une autre macro commande, le transfert forcé n'est pas utilisé. Cela afin d'éviter des macro commandes circulaires qui ne se termineraient jamais. Au lieu du transfert forcé, la fonction sous-jacente de la touche sera utilisée lorsque la macro commande sera exécutée. Cela permet de définir une macro commande exécutable par simple pression d'une touche sans perdre la fonctionnalité d'origine de cette touche. Par exemple, on peut enregistrer une macro commande qui mettrait en route l'amplificateur (AMP), le téléviseur (TV) et le lecteur de DVD, et activer cette macro par le bouton de mise en route de l'amplificateur.

COPIE

Cette fonction permet de copier des fonctions d'une touche vers une autre. Si l'on souhaite sélectionner une touche **DEVICE SELECTOR** comme "touche d'origine" ou comme "touche de destination", il faut appuyer et maintenir la touche pendant deux secondes. La seule pression momentanée de la touche ne fait que changer de périphérique actif.

SUPPRESSION

Chaque touche peut avoir plusieurs types de fonctions enregistrés en elle. Toutefois, seul le type de plus haute priorité sera actif. Lorsque l'on supprime une fonction, une fonction de priorité immédiatement inférieure peut devenir la fonction active. Pour effacer complètement la fonctionnalité d'une touche, il faut exécuter la fonction de suppression plusieurs fois.

Par exemple, si on supprime une commande apprise, une commande de priorité inférieure peut devenir active.

L'ordre de priorité pour chaque type de fonction est le suivant :

- Commande transférée
- Commande apprise
- Commande copiée de la bibliothèque
- Commande par défaut de la bibliothèque

Pour supprimer une fonction d'une touche **DEVICE SELECTOR**, il faut appuyer et maintenir la touche pendant deux secondes. La seule pression momentanée de la touche ne fait que changer de périphérique actif.

REDESIGNATION

Toutes les touches peuvent être renommées à l'exception de la touche **MACRO**. Dans le menu **RENAME**, appuyer d'abord sur la touche **DEVICE SELECTOR** puis sur la touche de fonction. La seconde ligne de l'écran LCD sera effacée et prête à accepter les caractères alphanumériques. Utiliser les flèches de navigation pour sélectionner les caractères alphanumériques, et appuyer ensuite sur la touche **ENTER**. Sélectionner "Save" (Enregistrer) puis "Yes" (Oui) pour enregistrer le nouveau nom.

***Remarque** : il existe huit emplacements de caractères alphanumériques au maximum.*

MACRO

Lors de l'enregistrement de macro commandes, la télécommande HTRM fonctionne tout à fait normalement sauf qu'il y a un petit "M" dans le coin supérieur droit de l'écran LCD, et les commandes IR sont transmises de la même manière que lors du fonctionnement normal.

Les macro commandes sont exécutées avec le même timing que celui avec lequel elles ont été enregistrées. La durée pendant laquelle chaque commande est envoyée correspond également à la durée pendant laquelle la touche a été maintenue appuyée lors de l'enregistrement.

Par défaut, lorsqu'une macro commande est exécutée, le périphérique sélectionné actuellement retournera à ce qu'il était avant que cette macro commande ne soit exécutée. Toutefois, si la toute dernière touche appuyée lors de l'enregistrement de la macro commande est une touche **DEVICE SELECTOR**, le périphérique actif sera changé à la fin de l'exécution de la macro commande.

RESET (RÉINITIALISATION)

Sélectionner cette option et répondre "Yes" (Oui) à toutes les demandes de confirmation pour réinitialiser les options de la télécommande HTRM à leurs paramètres d'usine par défaut.

***Remarque** : la réinitialisation de la télécommande HTRM à ses paramètres d'usine par défaut effacera toutes les configurations personnalisées, les macro commandes et la programmation personnalisée des périphériques.*

FONCTIONS SPÉCIALES DE LA TÉLÉCOMMANDE HTRM

NUMÉRO DE VERSION DU LOGICIEL

- Appuyer simultanément sur les touches ON + TEST pendant cinq secondes pour afficher le numéro de version.

MODE D'ÉTALONNAGE DU CAPTEUR DE LUMIÈRE

- Appuyer simultanément sur les touches ENTER + SETUP pendant cinq secondes pour entrer dans le menu de réglage. Aller ensuite jusqu'à "B Light", appuyer sur ENTER, puis descendre jusqu'à "Sens LVL" et appuyer sur ENTER pour être en mode d'étalonnage du capteur de lumière.
- La première ligne de l'écran LCD affiche la lecture #### (comprise entre 0 et 1023) du capteur de lumière. La seconde ligne montre un diagramme à barres représentant la lecture.
- Appuyer sur la touche ENTER pour quitter ce mode. Une demande de confirmation sera affichée. Sélectionner "Yes" (Oui) ou "No" (Non) pour prendre en compte la nouvelle valeur.

INTERFACE USB

La télécommande HTRM permet de télécharger vers l'amont ou vers l'aval la configuration à l'aide d'un ordinateur sous Windows et du logiciel de programmation HTRM exclusif de NAD. Voir la figure 3 pour savoir comment brancher un câble muni de connecteurs USB A mâle et mini USB B mâle 5 broches à la télécommande HTMR.

REMARQUES : consulter le site web www.nadelectronics.com pour obtenir la dernière version du logiciel de commande d'interface de la télécommande HTRM.
Utiliser un câble muni d'un connecteur USB A mâle et d'un connecteur mini USB B mâle 5 broches pour relier l'ordinateur sous Windows® et la télécommande HTRM.
L'installateur ou le revendeur peut déterminer le montage et la configuration corrects de l'interface mini USB et du logiciel.

USB CONNECTION (FIG.3)

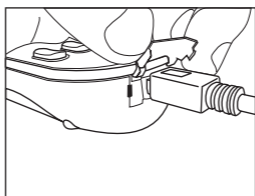
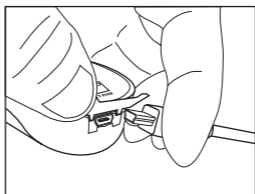
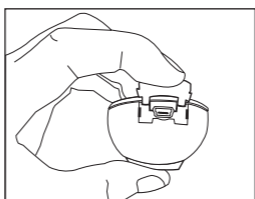

TABLEAUX DE LA HTRM

	Description du Tableau
100	Récepteur avec Marche/Arrêt discret
101	Récepteur avec Marche/Arrêt à bascule
102	S170
103	L75
104	Zone 2
200	Lecteur de CD
201	Lecteur de CD (ancien)
300	Tuner
301	Tuner L75
400	Magnétophone B
401	Magnétophone A
500	TV 270
501	MR13
502	MR20
600	T562
601	T550, L55
602	T531, T571

IDENTIFIZIERUNG DER BEDIENELEMENTE (FIG.1)

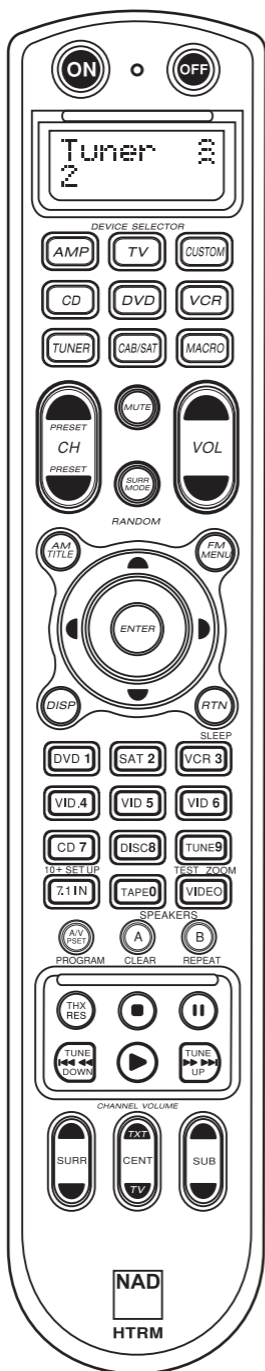

- Im oberen Teil befinden sich die Taste **ON/OFF** und die LCD - Anzeige mit Hintergrundbeleuchtung.

- Im oberen Teil befinden sich ferner acht Tasten der Gruppe **DEVICE SELECTOR** einschließlich einer programmierbaren Taste **CUSTOM DEVICE SELECTOR** und einer Taste **MACRO**.

- In der oberen Mitte befinden sich Tasten für die Auswahl der Kanäle, die Lautstärkeeinstellung, die Taste **MUTE** und Tasten für die Auswahl des Surround-Sound-Modus.

- Im mittleren Teil befinden sich Tasten für die Auswahl des DVD- und CD-Spielers sowie für die Navigation im Bildschirmmenü.

- In der unteren Mitte befinden sich Zifferntasten von **0** bis **9**, die Tasten **A/V PSET** und **SPEAKER**, Funktionstasten, die Taste **DVD SETUP** und die Tasten der Gruppe **TEST** zum Testen des Surround-Sound-Modus des Empfängers.

- Im unteren Teil befinden sich Tasten für die Steuerung eines DVD- oder CD-Spielers sowie eines Kassettenrecorders.

- Im unteren Teil befinden sich Tasten für die Auswahl bzw. die Einstellung der Kanäle und der Lautstärke.

LIEFERUMFANG

Der HTRM wird mit folgendem Zubehör geliefert:

- HTRM-Fernbedienung mit Batterien
- 5-poliges USB-Kabel
- Dieses Benutzerhandbuch

BATTERIEN (FIG.2)

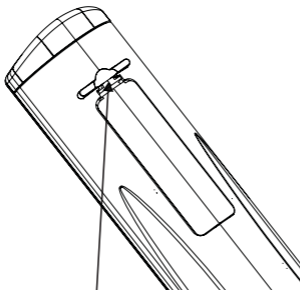

Drücken Sie die Lasche nach innen und heben Sie diese an, um den Deckel des Batteriefachs zu entfernen.

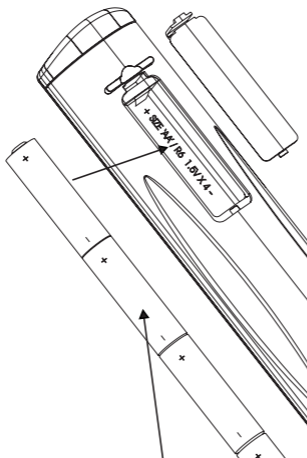

Legen Sie die Batterien in die Öffnung ein. Stellen Sie sicher, dass die Batterien korrekt gepolt sind.

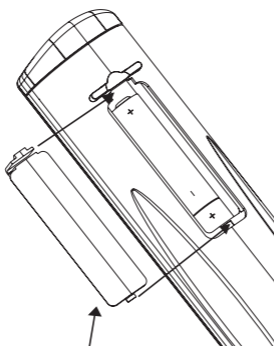

Lassen Sie den Deckel des Batteriefachs hörbar einrasten.

EINFÜHRUNG

Die HTRM-Fernbedienung bietet die Funktionalität von acht virtuellen Fernbedienungen. Die acht Tasten der Gruppe **DEVICE SELECTOR** können zum Umschalten zwischen den unterschiedlichen virtuellen Fernbedienungen oder Geräten verwendet werden.

Im Ruhezustand der HTRM-Fernbedienung wird der Name des momentan gewählten Geräts in der ersten Zeile der LCD-Anzeige angezeigt. Beim Drücken einer Funktionstaste wird der Name der entsprechenden Funktion in der zweiten Zeile der LCD-Anzeige angezeigt. Der Inhalt der zweiten Zeile wird kurz nach dem Loslassen der Funktionstaste gelöscht.

DIE HTRM-FERNBEDIENUNG ENTHÄLT INSGESAMT 53 TASTEN:

- Steuerung von maximal 8 Geräten
- 2-zeilige LCD-Anzeige zur Anzeige des gewählten Geräts (DVD) und des gesendeten Befehls (PLAY) (Beispiel)
- Mit allen NAD-Fernbedienungsbefehlen einschließlich Hörzone 2 belegt
- Lernfunktion - Möglichkeit zum Lernen von bis zu 360 Befehlen von anderen Fernbedienungen
- Makrobefehlsfunktionen - Maximal 52 Makrobefehle können programmiert werden, wobei jeder Makrobefehl aus bis zu 64 Einzelbefehlen besteht; die Makrobefehle ermöglichen die automatisierte Abarbeitung häufig verwendeter Befehlsfolgen
- "Punch-Through"-Funktionen ermöglichen den einfachen Zugriff auf häufig verwendete Funktionen ohne erneute Geräteauswahl
- Volle Beleuchtung mit Lichtsensor und einstellbarer Zeitsperre für einfache Bedienung bei schwacher Umfeldbeleuchtung
- Möglichkeit zum Generieren von Infrarot-Signalen mit einer Trägerfrequenz von maximal 500 kHz (B&O®-kompatibel)
- Mini-USB-Schnittstelle zur Programmierung über einen Personal Computer

Die HTRM-Fernbedienung ist bereits mit sämtlichen NAD-Befehlen belegt, die auf der Seite AMP DEVICE SELECTOR angezeigt werden. Diese in der Bibliothek enthaltenen Befehle ermöglichen die Steuerung der meisten DVD- und CD-Spieler, Tuner und Bandmaschinen von NAD mit den entsprechenden Tasten der Gruppe DEVICE SELECTOR. Diese Standardbefehle sind nichtflüchtig gespeichert: Auch wenn die HTRM-Fernbedienung neue Befehle lernt, bleiben die ursprünglichen Befehle in der Bibliothek erhalten. Diese können auf einfachste Weise reaktiviert werden, wenn das System um eine NAD-Komponente erweitert wird.

HANDHABUNG DER HTRM

Die HTRM-Fernbedienung ist in drei Hauptabschnitte untergliedert: Die LCD -Anzeige an der Oberseite der Fernbedienung, die Tasten der Gruppe **DEVICE SELECTOR** und weitere 44 Funktionstasten. (Siehe Abb. 1.)

Mit den acht Tasten der Gruppe **DEVICE SELECTOR** an der Oberseite (**AMP, TV, CUSTOM, CD, DVD, VCR, TUNER** und **CABLE/SAT**) wird festgelegt, welche Funktionen die 44 restlichen Funktionstasten haben sollen. Mit den Tasten der Gruppe **DEVICE SELECTOR** wird festgelegt, welche Komponente von der HTRM-Fernbedienung gesteuert werden soll. Wenn die Werkseinstellungen noch nicht verändert wurden, werden Funktionen des Empfängers nicht gesteuert. Die Tasten der Gruppe **DEVICE SELECTOR** sind in drei vertikale Spalten von jeweils 3 untergliedert. Die Tasten in der linken Spalte sind für die Steuerung von Audiokomponenten und die Tasten in der mittleren Spalte für die Steuerung von Videokomponenten vorgesehen.

Die Tasten der Gruppe **DEVICE SELECTOR** und die Funktionstasten können Steuerbefehle von nahezu jeder Infrarot-Fernbedienung "lernen". Dies ermöglicht die Steuerung nahezu sämtlicher

Systemkomponenten unabhängig von Marke und Hersteller. Alle Funktionstasten der Gruppe **AMP DEVICE SELECTOR** sind so vorprogrammiert, dass Verstärker, Vorverstärker und Empfänger von NAD gesteuert werden können. (Die HTRM-Fernbedienung ist auch in der Lage, viele andere NAD-Komponenten über die Seiten **DVD**, **CD**, **TUNER** und **TV** zu steuern.)

Da die Funktionstasten der HTRM-Fernbedienung je nach der verwendeten Taste der Gruppe **DEVICE SELECTOR** unterschiedliche Funktionen haben können, sind die Funktionstasten der HTRM-Fernbedienung farbcodiert, sodass die Funktionen nach dem Drücken der entsprechenden Taste der Gruppe **DEVICE SELECTOR** ersichtlich sind. Die Farben der Tasten der Gruppe **DEVICE SELECTOR** entsprechen der Beschriftung der Funktionstasten (ähnlich wie bei einem Taschenrechner). So entspricht beispielsweise die rotgraue Farbe der Taste **AMP DEVICE SELECTOR** der grauen Beschriftung neben den Zifferntasten für die Auswahl der Eingänge: Wenn die Seite **AMP DEVICE SELECTOR** der HTRM-Fernbedienung aktiviert ist, werden mit diesen Tasten die Eingänge des Verstärkers oder Empfängers gewählt. Auf ähnliche Weise entspricht die rote Taste **DVD DEVICE SELECTOR** mehreren roten Beschriftungen, die grüne Taste **TV DEVICE SELECTOR** mehreren grünen Beschriftungen, usw.

HTRM-KONFIGURATIONS MENÜ

ALLGEMEINE MENÜSTEUERUNG:

- Halten Sie die Tasten **SETUP+ ENTER** 5 Sekunden lang gedrückt, um das Konfigurationsmenü aufzurufen.
- Sie können jedes Menü durch Wählen der Menüoption **Exit** oder durch Drücken der Taste **MACRO** verlassen.
- Durch Drücken der Taste **MACRO** kann jeder Konfigurationsmodus verlassen werden, sofern nichts anderes angegeben.
- Mit den Tasten **PFEIL NACH OBEN** und **PFEIL NACH UNTEN** können Sie die gewünschte Menüoption wählen. Wenn eine Menüoption gewählt werden kann, werden die Tasten **PFEIL NACH OBEN** und **PFEIL NACH UNTEN** angezeigt.
- Wenn eine Menüoption geändert werden kann, kann mit den Tasten **PFEIL NACH RECHTS** und **PFEIL NACH LINKS** durch die verfügbaren Optionen gerollt werden. Die Tasten **PFEIL NACH RECHTS** und **PFEIL NACH LINKS** werden angezeigt, wenn eine Option geändert werden kann.
- Drücken Sie die Taste **ENTER**, um eine Menüoption zu wählen oder einen Wert zu bestätigen.

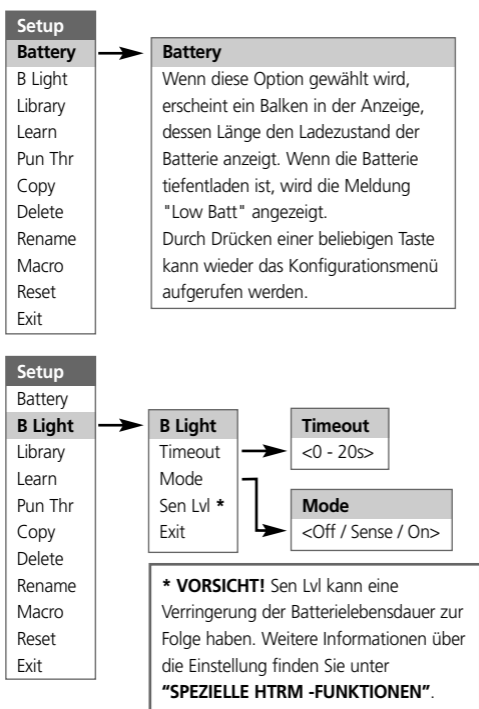

Setup
Battery
B Light
Library
Learn
Pun Thr
Copy
Delete
Rename
Macro
Reset
Exit

{Device} ^L
<L:###>

Links / rechts : Rollen durch die verfügbaren Tabellen innerhalb des aktuellen Gerätetyps.
Zifferntasten : Hiermit kann eine Tabellenummer direkt gewählt werden.
Enter : Laden der aktuellen Tabelle nach der Bestätigung "Laden? <Nein/Ja>"
MACRO : Verlassen des Bibliotheksmodus.
Gerätetaste : Umschalten des aktiven Geräts.
Beliebige andere Taste : Senden eines Prüfbefehls.

Setup
Battery
B Light
Library
Learn
Pun Thr
Copy
Delete
Rename
Macro
Reset
Exit

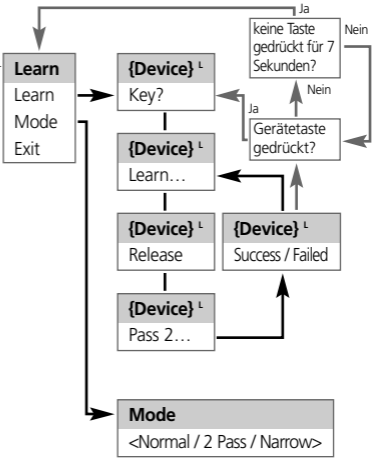

Mode
<Normal / 2 Pass / Narrow>

Setup
Battery
B Light
Library
Learn
Pun Thr
Copy
Delete
Rename
Macro
Reset
Exit

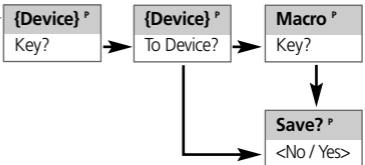

Setup
Battery
B Light
Library
Learn
Pun Thr
Copy
Delete
Rename
Macro
Reset
Exit

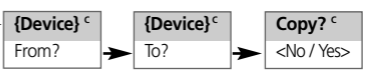

DEUTSCH

- Setup
- Battery
- B Light
- Library
- Learn
- Pun Thr
- Copy
- Delete**
- Rename
- Macro
- Reset
- Exit

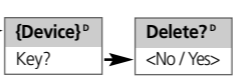

- Setup
- Battery
- B Light
- Library
- Learn
- Pun Thr
- Copy
- Delete
- Rename**
- Macro
- Reset
- Exit

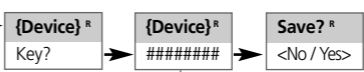

Links / rechts : Rollen von links nach rechts durch alle 8 Zeichenpositionen
Oben / unten : Rollen durch die Zeichenwerte A bis Z, a bis z, { | } \ | / ^ [@ ? > < = ; : . - , + *) (' & % \$ # " !

- Setup
- Battery
- B Light
- Library
- Learn
- Pun Thr
- Copy
- Delete
- Rename
- Macro**
- Reset
- Exit

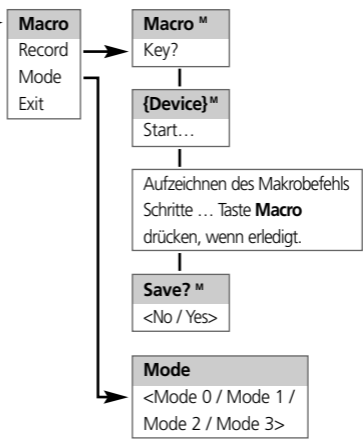

- Setup
- Battery
- B Light
- Library
- Learn
- Pun Thr
- Copy
- Delete
- Rename
- Macro
- Reset**
- Exit

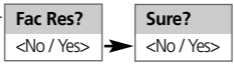

HINTERGRUNDBELEUCHTUNG

Die HTRM-Fernbedienung ist mit einer Hintergrundbeleuchtung versehen, sodass die Anzeigen- und Bedienelemente der HTRM-Fernbedienung auch bei schwacher Umfeldbeleuchtung gesehen werden können. Die HTRM-Fernbedienung enthält auch einen Lichtsensor. Standardmäßig wird die Hintergrundbeleuchtung bei jedem Drücken einer Taste an der Fernbedienung eingeschaltet, wenn die Umfeldbeleuchtung gering ist. Die Hintergrundbeleuchtung wird automatisch 5 Sekunden nach dem letzten Drücken einer Taste abgeschaltet.

Das Verhalten der Hintergrundbeleuchtung und die Zeitsperre für das automatische Abschalten können eingestellt werden. (Weitere Informationen hierzu finden Sie im Abschnitt "Eigenschaften der HTRM".)

WARNUNG BEI TIEFENTLADUNG DER BATTERIEN

Wenn die Batterien in der HTRM-Fernbedienung tief entladen sind, wird in der zweiten Zeile der LCD-Anzeige die Meldung "**Low Batt**" angezeigt, sofern nicht gerade eine Taste gedrückt wurde. In diesem Fall sollten die Batterien sofort ausgewechselt werden.

TASTEN DER GRUPPE DEVICE SELECTOR

Durch einfaches Drücken einer der Tasten der Gruppe **DEVICE SELECTOR** an der HTRM-Fernbedienung wird ein anderes Gerät aktiviert. Während dieser Zeit werden keine Infrarot-Befehle gesendet. Der Name des gewählten Geräts wird in der ersten Zeile der LCD-Anzeige angezeigt.

ANMERKUNG: Jeder Infrarot-Befehl kann in den Modi "Copy" und "Learn" einer Taste der Gruppe **DEVICE SELECTOR** zugeordnet werden. Nach der Zuordnung einer Funktion zu einer Taste der Gruppe **DEVICE SELECTOR** an der HTRM-Fernbedienung wird der entsprechende Befehl zusätzlich zur Auswahl des aktiven Geräts gesendet, wenn die Taste der Gruppe **DEVICE SELECTOR** länger als 2 Sekunden gedrückt wurde.

NAVIGATION DER BEDIENELEMENTE DER HTRM-FERNBEDIENUNG

TASTEN DER GRUPPE MACRO

Jeder Taste an der HTRM-Fernbedienung mit Ausnahme der Taste **MACRO** kann ein Makrobefehl zugeordnet werden. Insgesamt können 52 Makrobefehle gespeichert werden.

Ein Makrobefehl wird wie folgt ausgeführt:

- Drücken Sie die Taste **MACRO**. In der ersten Zeile der LCD-Anzeige wird nun "MACRO" angezeigt.
- Innerhalb von 5 Sekunden müssen Sie die Taste drücken, der Sie den Makrobefehl zuordnen wollen.
- Während der Ausführung des Makrobefehls erscheint oben rechts in der LCD-Anzeige ein kleines "M". (Weitere Informationen über das Erstellen von Makrobefehlen finden Sie im Abschnitt "Menü SETUP".)

FUNKTIONSTASTEN

Die HTRM-Fernbedienung enthält 44 Funktionstasten. Beim Drücken einer Funktionstaste wird der Name der Funktion in der zweiten Zeile der LCD-Anzeige angezeigt, während der Befehl gesendet wird.

TASTE A/V PSET

In der Standardkonfiguration der HTRM-Fernbedienung übernimmt die Taste **A/V PSET** die Umschaltfunktion bei der Auswahl des Geräts AMP. Nach einmaligem Drücken der Taste **A/V PSET** wird in der ersten Zeile der LCD-Anzeige "Preset" angezeigt. Wenn Sie dann innerhalb von 5 Sekunden eine der Zifferntasten 0 bis 9 drücken, wird der Befehl für die entsprechende A/V-Voreinstellung gesendet.

ANMERKUNG: Bei der HTRM-Fernbedienung handelt es sich um eine Universalfernbedienung. Manche NAD-Empfänger haben maximal 5 A/V-Voreinstellungen.

MENÜ SETUP

Halten Sie die Tasten **SETUP** und **ENTER** mindestens 5 Sekunden lang gedrückt, um das Menü **SETUP** aufzurufen. Das Menü **SETUP** kann nicht aufgerufen werden, wenn an der Fernbedienung die Meldung "Low Batt" angezeigt wird. Hierdurch wird verhindert, dass die Einstellungen aufgrund der zu niedrigen Batteriespannung verfälscht werden.

Weitere Informationen über die Struktur des Menüs **SETUP** finden Sie im Abschnitt "Navigation im Menü **SETUP**".

EIGENSCHAFTEN DER HTRM-FERNBEDIENUNG :

BATTERIE

Statt zu warten, bis die Meldung "Low Batt" angezeigt wird, können Sie mit Hilfe dieser Option den Ladezustand der Batterien prüfen. Nach der Auswahl dieser Option wird der aktuelle Ladezustand der Batterien durch einen Balken angezeigt. Wenn die Batterien neu sind, besteht der Balken aus 8 Teilstrichen. Kurz bevor kein Teilstrich mehr angezeigt wird, erscheint die Meldung "Low Batt".

BACK LIGHT SENSITIVITY (HINTERGRUNDBELEUCHTUNG)

Die Zeitsperre für die Hintergrundbeleuchtung kann im Bereich von 0 bis 20 Sekunden eingestellt werden. Hiermit wird festgelegt, wie lang die Hintergrundbeleuchtung nach dem letzten Tastendruck leuchten soll.

Die Hintergrundbeleuchtung kann in folgenden Modi arbeiten:

- Off - Die Hintergrundbeleuchtung wird niemals eingeschaltet.
- Sense - Die Hintergrundbeleuchtung wird nur eingeschaltet, wenn der Lichtsensor eine schwache Umfeldbeleuchtung erkennt.
- On - Die Hintergrundbeleuchtung wird bei jedem Drücken einer Taste eingeschaltet.

LIBRARY

Diese Funktion ermöglicht es Ihnen, alle Funktionstasten für ein Gerät mit den Funktionen in den Bibliothekstabellen zu belegen.

LEARN

Diese Funktion ermöglicht es der HTRM-Fernbedienung, Infrarot-Befehle von anderen Fernbedienungen zu lernen.

Damit eine Funktion auf eine Taste der Gruppe **DEVICE SELECTOR** übertragen wird, muss kurz die gewünschte Taste der Gruppe **DEVICE SELECTOR** gedrückt werden. Anschließend muss diese Taste nochmals mindestens 2 Sekunden lang gedrückt werden.

PUNCH THROUGH

Es gibt zwei Arten von "Punch-Through"-Funktionen.

Die erste ermöglicht es, eine Funktionstaste zu drücken, sodass sich dies auf ein anderes Gerät auswirkt. Beispielsweise haben die Tasten für die Lautstärkeinstellung des DVD-Spielers "Punch-Through"-Funktion für AMP.

Die zweite Art ermöglicht es, auf einen gespeicherten Makrobefehl durchzugreifen. Hierdurch kann ein Makrobefehl durch einen einzigen Tastendruck ausgeführt werden.

Wenn ein Makrobefehl einen Befehl enthält, durch den ein Tastendruck auf einen anderen Makrobefehl durchgreift, wird die "Punch-Through"-Funktion nicht verwendet. Hierdurch wird vermieden, dass unendliche Makrobefehlsschleifen entstehen. Statt der "Punch-Through"-Funktion wird bei der Ausführung des Makrobefehls die ursprüngliche Funktion der Taste verwendet. Dies ermöglicht es, einer Taste einen durch einfachen Tastendruck ausgelösten Makrobefehl zuzuordnen, ohne die ursprüngliche Funktion der Taste zu verlieren. Beispiel: Sie können einen Makrobefehl aufzeichnen, der bewirkt, dass die Geräte AMP, TV und DVD nacheinander eingeschaltet werden, und das Drücken der Taste zum Einschalten des Geräts AMP diesen Makrobefehl auslöst.

COPY

Diese Funktion ermöglicht es Ihnen, Funktionen von einer Taste auf eine andere zu kopieren. Wenn Sie einer Taste der Gruppe **DEVICE SELECTOR** die Funktion "From?" oder "To?" zuordnen wollen, müssen Sie diese Taste mindestens 2 Sekunden lang gedrückt halten. Durch kurzzeitiges Drücken dieser Taste wird lediglich ein anderes Gerät aktiviert.

DELETE

Jeder Taste können mehrere Funktionen zugeordnet werden. Allerdings ist nur die Funktion mit der höchsten Priorität aktiviert. Wenn Sie eine Funktion löschen, wird unter Umständen eine Funktion niedrigerer Priorität aktiviert. Um alle einer Taste zugeordneten Funktionen zu löschen, müssen Sie die Funktion **DELETE** deshalb unter Umständen mehrmals verwenden.

Beispiel: Wenn Sie einen gelernten Befehl löschen, wird unter Umständen eine Funktion niedrigerer Priorität aktiviert.

Die Reihenfolge der Prioritäten für die einzelnen Funktionen ist wie folgt:

- Punch Through
- Gelernt
- Kopierter Bibliotheksbefehl
- Standardmäßiger Bibliotheksbefehl

Um eine einer Taste der Gruppe **DEVICE SELECTOR** zugeordnete Funktion zu löschen, muss die Taste mindestens 2 Sekunden lang gedrückt werden. Durch kurzzeitiges Drücken dieser Taste wird lediglich ein anderes Gerät aktiviert.

RENAME

Alle Tasten mit Ausnahme der Taste **MACRO** können umbenannt werden. Drücken Sie bei dargestelltem Menü **RENAME** zunächst die gewünschte Taste der Gruppe **DEVICE SELECTOR** und dann die Funktionstaste. In der zweiten Zeile der LCD-Anzeige wird nichts angezeigt. Nun können Sie den neuen, aus Buchstaben und/oder Ziffern bestehenden Namen eingeben. Wählen Sie die Zeichen mit den Navigationspfeilen und drücken Sie dann die Taste **ENTER**. Wählen Sie "Save" und dann "Yes", um den neuen Namen zu speichern.

ANMERKUNG: Ein Name darf aus maximal 8 Zeichen bestehen.

MACRO

Beim Aufzeichnen von Makrobefehlen funktioniert die HTRM-Fernbedienung wie gewöhnlich. In der oberen rechten Ecke der LCD-Anzeige erscheint jedoch ein kleines "M". Infrarot-Befehle werden wie gewöhnlich gesendet.

Makrobefehle werden im gleichen Zeitmuster wie bei der Aufzeichnung ausgeführt. Die Dauer, über die ein Befehl gesendet wird, entspricht exakt der Zeit, worüber die entsprechende Taste beim Aufzeichnen des Makrobefehls gedrückt wurde.

Beim Ausführen eines Makrobefehls wird das momentan gewählte Gerät standardmäßig wieder in den Zustand versetzt, den es vor der Ausführung des Makrobefehls hatte. Wenn die letzte beim Aufzeichnen eines Makrobefehls gedrückte Taste zur Gruppe **DEVICE SELECTOR** gehört, wird das Gerät nach der Ausführung des Makrobefehls gewechselt.

RESET

Wenn diese Option gewählt und die beiden Bestätigungsaufforderungen mit "Yes" beantwortet wurden, werden alle Optionen der HTRM-Fernbedienung auf die Werkseinstellungen zurückgesetzt.

ANMERKUNG: Beim Zurücksetzen der HTRM-Fernbedienung auf die Werkseinstellungen werden alle vom Benutzer durchgeführten Konfigurationen, Makrobefehle und anwenderspezifischen Programmierungen gelöscht.

SPEZIELLE HTRM -FUNKTIONEN

VERSIONSNUMMER DER SOFTWARE

- Drücken Sie gleichzeitig die Tasten ON und TEST 5 Sekunden lang, um die Versionsnummern anzuzeigen.

KALIBRIERUNG DES LICHTSENSORS

- Drücken Sie gleichzeitig die Tasten ENTER und SETUP 5 Sekunden lang, um das Menü SETUP aufzurufen. Rollen Sie dann zu "B Light", drücken Sie die Taste ENTER, rollen Sie zu "Sens LvL" und drücken Sie die Taste ENTER. Hierdurch wird der M15 in den Modus für die Kalibrierung des Lichtsensors geschaltet:
- In der ersten Zeile der LCD-Anzeige sehen Sie eine vierstellige Zahl von 0000 bis 1023, die ein Maß des Signals vom Lichtsensors darstellt. In der zweiten Zeile wird ein Balken angezeigt dessen Länge zum Wert der Anzeige proportional ist.
- Drücken Sie die Taste ENTER, um diesen Modus zu verlassen. Anschließend wird eine Bestätigung angezeigt. Wählen Sie "Yes" oder "No", um den neuen Wert zu definieren.

USB -SCHNITTSTELLE

Mit der HTRM-Fernbedienung und spezieller HTRM-Programmiersoftware von NAD können Konfigurationen auf einen Windows-PC hoch- und von diesem heruntergeladen werden. Aus Abb. 3 ist ersichtlich, wie ein 5-poliges USB-Kabel mit Steckern der Typen A und B (Miniaturstecker) mit der HTRM-Fernbedienung verbunden wird.

ANMERKUNGEN: Bitte melden Sie sich bei der Website www.nadelectronics.com an, um die neueste Software für die Steuerung der HTRM-Schnittstellen herunterzuladen. Verbinden Sie Ihren Windows® -PC und die HTRM-Fernbedienung über ein 5-poliges USB-Kabel mit Steckern der Typen A und B (Miniaturstecker). Die Installation sowie die Konfiguration der Mini-USB-Schnittstelle und der Software kann auch von einem Installationsfachmann oder einem Händler durchgeführt werden.

USB CONNECTION (FIG.3)

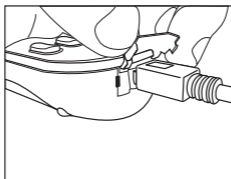
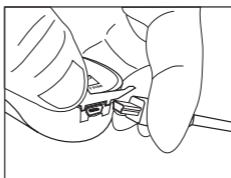
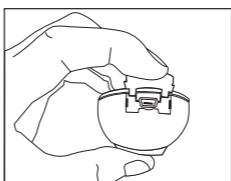

BEFEHLSÄTZE DER HTRM

Nummer	Beschreibung
100	Receiver mit separater Ein/Aus-Funktion
101	Receiver mit Umschalt-Ein/Aus-Funktion
102	S170
103	L75
104	2. Zone
200	CD Player
201	CD Player (alt)
300	Tuner
301	L75 Tuner
400	Tape Deck B
401	Tape Deck A
500	TV 270
501	MR13
502	MR20
600	T562
601	T550, L55
602	T531, T571

AANDUIDING VAN BEDIENINGSFUNCTIES (FIG.1)

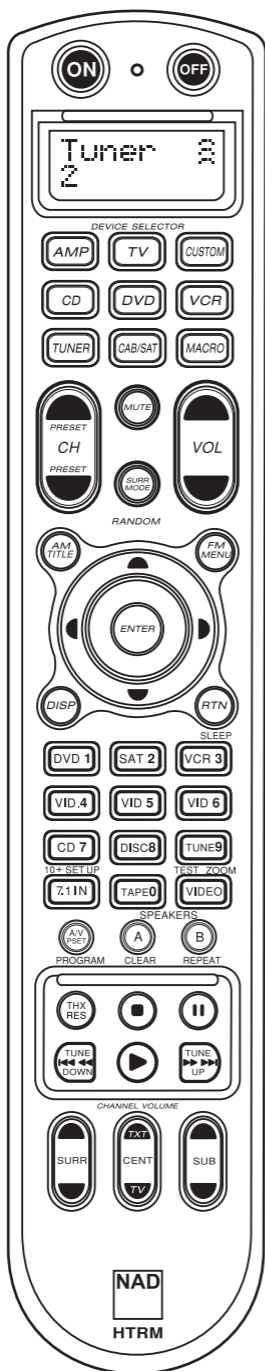

- In het bovenste gedeelte vindt u de knoppen **ON/OFF** en de LCD-display met achtergrondverlichting.

- Verder aan de bovenzijde acht **DEVICE SELECTOR**-toetsen, waaronder één programmeerbare **DEVICE SELECTOR**- en één **MACRO**-knop.

- In het midden bovenaan knoppen voor kanaalkeuze, volume-instelling, **MUTE** en de surround-stand.

- In het midden vindt u knoppen voor DVD en CD en voor het doorlopen van de OSD (On-screen Display).

- Het gedeelte onder het midden heeft de cijfertoetsen van **0** tot **9** en de toetsen voor **A/V PSET**, **SPEAKER**, functie, DVD **SETUP** en voor het testen van de surround-stand (**TEST**).

- Lager vindt u knoppen voor DVD/CD/TAPE-transport.

- In het onderste gedeelte bevinden zich de regelknoppen voor **CHANNEL VOLUME**.

SWAT ZIT ER IN DE DOOS

Bij uw HTRM treft u in de verpakking aan:

- De afstandsbediening van het HTRM-systeem met batterijen.
- mini-USB B male 5-pens kabel
- Deze bedieningshandleiding.

BATTERIJ (FIG.2)

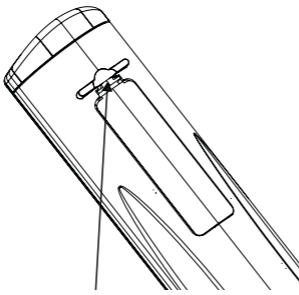

DRUK NAAR BINNEN EN TREK MET HET
LIPJE HET AFDEKPLAATJE VAN DE
BATTERIJEN NAAR BUITEN

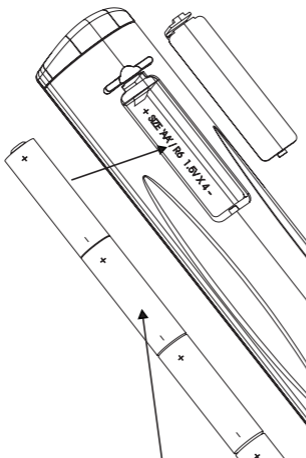

PLAATS DE BATTERIJEN IN DE OPENING. LET
OP DE JUISTE POLARITEIT

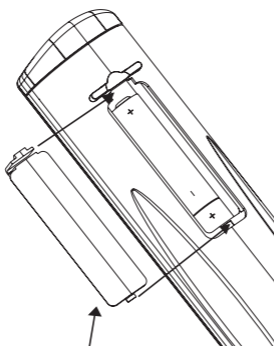

DRUK HET AFDEKPLAATJE VAN DE BATTERIJEN
OP ZIJN PLAATS TOTDAT U EEN KLIK HOORT

INLEIDING

Met de HTRM hebt u als het ware acht virtuele afstandsbedieningen in één. U kunt met de acht **DEVICE SELECTOR**-toetsen overschakelen tussen de verschillende virtuele afstandsbedieningen of toestellen.

Wanneer de HTRM niet in werking is, wordt de naam van het op dat moment geselecteerde toestel op de eerste regel van de LCD-display getoond. Wanneer u maar een functietoets indrukt, wordt de naam van die functie getoond op de tweede regel van de LCD-display. De tweede regel wordt weer gewist kort nadat u de functietoets loslaat.

DE HTRM HEEFT IN TOTAAL 53 TOETSEN:

- Voor het bedienen van maximaal 8 toestellen
- 2-regelige LCD-display geeft aan welke toestel (DVD) u hebt geselecteerd en de verstuurd opdracht (PLAY) (bijvoorbeeld)
- Voorgeprogrammeerd met alle NAD-opdrachten (op afstand bediend), ook Zone 2
- Leerfunctie - leert tot 360 opdrachten van andere afstandsbedieningen
- Macro-bedieningshandelingen - programmeer tot 52 macro's met wel 64 opdrachten, elk voor het automatiseren van veelgebruikte opdrachtreesen
- Doorslaghandelingen geven uw gemakkelijk toegang tot veelgebruikte functies zonder dat u een toestel opnieuw hoeft te selecteren
- Volledige verlichting met lichtsensoren en regelbare timeout voor een gemakkelijke bediening bij weinig licht
- Kan IR-signalen genereren met een draagfrequentie van tot 500 kHz (compatibel met B&O®)
- De Mini USB PC Interface biedt de mogelijkheid de M15 te programmeren op een PC

De HTRM is al voorgeprogrammeerd met een volledige reeks NAD-opdrachten op de pagina AMP DEVICE SELECTOR en met een register van opdrachten voor de bediening van de meeste NAD DVD, CD, TUNER of TAPE-componenten onder de bijbehorende DEVICE SELECTOR-toetsen. Deze standaardopdrachten zijn permanent: Ook als u de HTRM in de plaats hiervan nieuwe opdrachten leert, blijven de onderliggende opdrachten in het register bewaard en u kunt deze gemakkelijk weer oproepen als u naderhand een NAD-component aan uw systeem toevoegt.

DE HTRM LEREN KENNEN

De HTRM is verdeeld in drie hoofdsecties. De LCD-display bovenaan de afstandsbediening, de **DEVICE SELECTOR** en verder de 44 bedieningstoetsen- (zie Afbeelding 1).

Acht **DEVICE SELECTOR**-toetsen bovenaan: **AMP, TV, CUSTOM, CD, DVD, VCR, TUNER** en **CABLE/SAT** bepalen welke component de overige 44 toetsen bedienen. Een **DEVICE SELECTOR**-toets bepaalt welke component de HTRM bedient. Wanneer de instellingen af-fabriek gelden, wordt geen functie op de ontvanger uitgevoerd. De **DEVICE SELECTOR**-toetsen zijn gerangschikt in drie verticale rijen van elke drie knoppen; de rij aan de linkerkant is geheel voor Audio-toestellen, de rij in het midden is geheel voor Video-toestellen.

Zowel de **DEVICE SELECTOR** als de functietoetsen kunnen bedieningscodes "leren" van zo goed als iedere infrarood afstandsbediening, waardoor u de HTRM de codes van uw apparatuur kunt leren, ongeacht merk. Alle functietoetsen op de **AMP DEVICE SELECTOR** zijn voorgeprogrammeerd voor het bedienen van NAD-versterkers, -voorversterkers en -receivers. (U kunt met de HTRM ook vele andere NAD-componenten bedienen, via de **DVD-, CD-, TUNER-** en **TV-** pagina's.)

Aangezien de HTRM-bedieningstoetsen verschillende functies kunnen uitvoeren, afhankelijk van de geselecteerde **DEVICE SELECTOR**-toets, maakt de HTRM gebruik van kleurcoderingen om de functie van de functietoetsen aan te geven wanneer u verschillende toetsen voor toestellen hebt gekozen. Zo correspondeert de kleur van de labelling van de **DEVICE SELECTOR**-toetsen met de labelling van de functietoetsen (vergelijkbaar met een rekenmachine). Bijvoorbeeld het rood-grijze label van de **AMP DEVICE SELECTOR**-toets correspondeert met de grijze labelling van de ingangselectie naast de numerieke toetsen. Wanneer de **AMP DEVICE SELECTOR**-pagina van de HTRM actief is, kiest u met deze toetsen de versterker- of receiver-ingang. Zo correspondeert het label van de **DVD DEVICE SELECTOR**-toets met tal van rode labels, de groene **TV DEVICE SELECTOR**-toets met de groene labels, enz.

HTRM - INSTALLATIEMENU

MENU - ALGEMEEN:

- Open het installatiemenu door SETUP+ ENTER 5 seconden lang ingedrukt te houden.
- U kunt menu's verlaten door Exit te selecteren of door op de MACRO-toets te drukken.
- Met de MACRO-toets kunt u de installatie op elk moment afbreken, tenzij anders wordt aangeduid.
- Selecteer met behulp van de cursortoetsen Omhoog en Omlaag de verschillende menu-items. Als de pijl Omhoog/Omlaag in de display wordt getoond, betekent dat dat u deze handeling tot uw beschikking hebt.
- Voor opties die u kunt wijzigen, doorloopt u met de toetsen Rechts en Links de beschikbare opties. Als de pijlen Links en Rechts in de display worden getoond, betekent dat dat u een optie kunt wijzigen.
- U selecteert een menu-optie of bevestigt een waarde met een druk op ENTER.

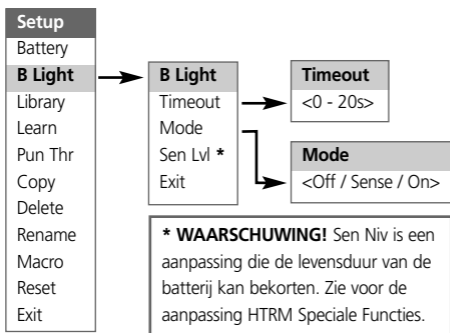
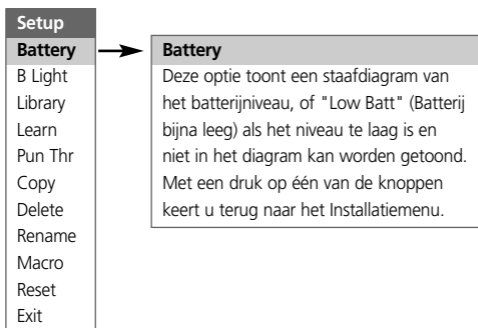

Setup
Battery
B Light
Library
Learn
Pun Thr
Copy
Delete
Rename
Macro
Reset
Exit

{Device} ^L
<L:###>

Links / Rechts : De beschikbare tabellen doorlopen voor het geselecteerde toesteltype.
Cijfertoetsen : Hiermee kunt u een tabelnummer rechtstreeks selecteren.
Enter : De geselecteerde tabel laden na bevestiging: "Load? (Laden?) <Nee/Ja> "
MACRO : Registerstand verlaten.
Toesteltoets : Overschakelen actief toestel.
Elke andere toets : Een testopdracht versturen.

Setup
Battery
B Light
Library
Learn
Pun Thr
Copy
Delete
Rename
Macro
Reset
Exit

Learn
Learn
Mode
Exit

{Device} ^L
Key?

{Device} ^L
Learn...

{Device} ^L
Release

{Device} ^L
Pass 2...

{Device} ^L
Success / Failed

Mode
<Normal / 2 Pass / Narrow>

Gedurende 7 seconden geen toets ingedrukt?

Toets van toetsel ingedrukt?

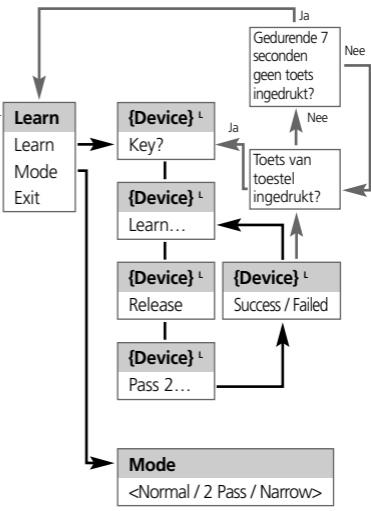

Setup
Battery
B Light
Library
Learn
Pun Thr
Copy
Delete
Rename
Macro
Reset
Exit

{Device} ^P
Key?

{Device} ^P
To Device?

Macro ^P
Key?

Save? ^P
<No / Yes>

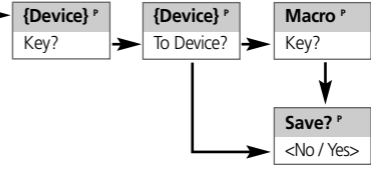

Setup
Battery
B Light
Library
Learn
Pun Thr
Copy
Delete
Rename
Macro
Reset
Exit

{Device} ^C
From?

{Device} ^C
To?

Copy? ^C
<No / Yes>

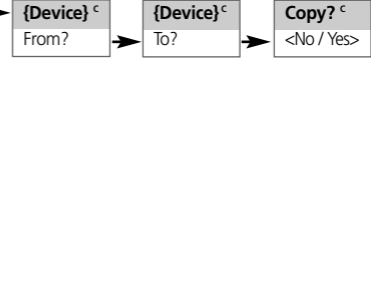

Setup
Battery
B Light
Library
Learn
Pun Thr
Copy
Delete
Rename
Macro
Reset
Exit

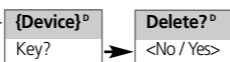

Setup
Battery
B Light
Library
Learn
Pun Thr
Copy
Delete
Rename
Macro
Reset
Exit



Links / Rechts : van links naar rechts scrollen door alle 8 tekenlokaties
Omhoog / Omlaag : door de tekenwaarden A-Z, a-z, { | } \ | / ^] [@ ? > < = ; : . - , + *) (' & % \$ # " !

Setup
Battery
B Light
Library
Learn
Pun Thr
Copy
Delete
Rename
Macro
Reset
Exit

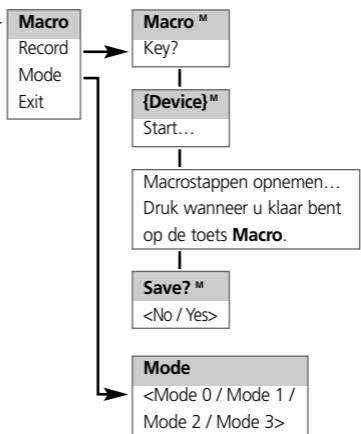

NEDERLANDS

Setup
Battery
B Light
Library
Learn
Pun Thr
Copy
Delete
Rename
Macro
Reset
Exit



ACHTERGRONDVERLICHTING

De HTRM is voorzien van achtergrondverlichting ter vergroting van de zichtbaarheid van de HTRM bij weinig licht. De HTRM is ook voorzien van een lichtsensoren. Als u een toets indrukt op de afstandsbediening wordt standaard waargenomen of er weinig licht is en als dat zo is, gaat de achtergrondverlichting branden. Deze verlichting gaat weer uit als u gedurende vijf seconden geen toets indrukt.

U kunt de werking en de timeout voor de achtergrondverlichting regelen. (Raadpleeg "HTRM-functies" voor meer informatie.)

WAARSCHUWING GERINIGE BATTERIJSpanning

Als de HTRM waarneemt dat de batterijen leeg raken, wordt wanneer de afstandsbediening niet in gebruik is, "Low Batt" op de tweede regel van de LCD-display weergegeven. Wanneer dit het geval is, moet u de batterijen onmiddellijk vervangen door nieuwe.

DEVICE SELECTOR-TOETSEN

U kunt met een enkele druk op de **DEVICE SELECTOR**-toets een ander toestel activeren op de HTRM. Er worden dan geen IR-opdrachten verzonden. De naam van het geselecteerde toestel wordt op de eerste regel van de LCD-display getoond.

Opmerking: U kunt in de standen "Copy" en "Learn" iedere IR-opdracht koppelen aan een **DEVICE SELECTOR**-toets. Wanneer de bijbehorende functie eenmaal is toegewezen aan de **DEVICE SELECTOR**-toets, kunt u door de **DEVICE SELECTOR**-toets langer dan 2 seconden ingedrukt houden de bijbehorende opdracht versturen en de HTRM inschakelen voor een ander actief toestel.

UW WEG VINDEN IN DE HTRM-BEDIENINGSFUNCTIES

MACRO-TOETSEN

Een macro kan worden gekoppeld aan iedere toets op de HTRM, behalve aan de MACRO-knop zelf. U kunt in totaal 52 macro's opslaan

Zo voert u een macro uit:

- Druk op **MACRO-toets**. Op de eerste regel van de LCD-display verschijnt "MACRO".
- Druk binnen vijf seconden op de toets waar de macro aan is gekoppeld.
- Gedurende de uitvoering van de macro wordt rechts bovenin de LCD-display een kleine "M" getoond. (raadpleeg het gedeelte waarin het installatiemenu wordt behandeld voor informatie over hoe u macro's kunt opzetten)

FUNCTIETOETSEN

De HTRM is voorzien van 44 speciale functietoetsen. Wanneer u een functietoets indrukt, wordt de naam van die functie getoond op de tweede regel van de LCD-display, terwijl de opdracht wordt verzonden.

A/V PSET-TOETS

In de standaardconfiguratie van de HTRM werkt de **A/V PSET**-toets als een shift-functie wanneer het AMP-toestel is geselecteerd. Drukt u één keer op de **A/V PSET**-toets, dan wordt "Preset" getoond op de eerste regel van de LCD-display. Als u dan binnen vijf seconden een cijfer van 0 - 9 indrukt, wordt de functie voor de bijbehorende AV Preset verzonden.

Opmerking: De HTRM is een universele afstandsbediening, er zijn NAD-receivers die niet meer dan 5 AV-voorkeuze-instellingen hebben.

INSTALLATIEMENU

U opent het installatiemenu door vijf seconden lang de toetsen **SETUP** en **ENTER** tegelijkertijd in te drukken. U kunt het installatiemenu niet openen als de afstandsbediening op dat moment "Low Batt" laat zien. Hierdoor wordt voorkomen dat de installatie mislukt doordat de batterijen leeg raken.

Raadpleeg Uw weg vinden bij de installatie voor de algehele structuur en de eenvoudige bediening van het Installatiemenu.

HTRM-FUNCTIES:

BATTERIJ (BATTERY)

In plaats van te wachten totdat de waarschuwing "Low Batt" verschijnt, kunt u het niveau van de batterijen met deze functie controleren. Deze optie toont een staafdiagram dat het actuele batterijniveau weergeeft. Wanneer de batterijen nieuw zijn laat het diagram 8 staafjes zien, wanneer het diagram de nul nadert, verschijnt de waarschuwing "Low Batt" in de display.

GEVOELIGHEID ACHTERGRONDVERLICHTING (BACKLIG HT)

U kunt de time-out voor de achtergrondverlichting instellen tussen 0 en 20 seconden. Dit is de tijd dat de achtergrondverlichting blijft branden nadat u de laatste toets hebt losgelaten.

Voor de achtergrondverlichting zijn de volgende standen beschikbaar:

- Off - De achtergrondverlichting gaat nooit branden.
- Sense - De achtergrondverlichting gaat alleen branden als de sensor weinig licht waarneemt.
- On - De achtergrondverlichting gaat steeds branden wanneer u een toets indrukt.

REGISTER (LIBRARY)

Met deze functie kunt u alle functietoetsen voor een toestel instellen op de functies die zijn opgeslagen in de registertabellen.

LEREN (LEARN)

Met deze functie kan de afstandsbediening IR-opdrachten leren van een andere afstandsbediening.

U kunt een functie aanleren aan een **DEVICE SELECTOR**-toets door de **DEVICE SELECTOR** -toets van uw keuze even in te drukken en dezelfde toets langer dan 2 seconden ingedrukt te houden.

DOORSLAG (PUNCH THROUGH)

Er zijn twee typen doorslagfuncties.

Het eerste type biedt de mogelijkheid van een functietoets die doorslaat naar een ander toestel. Bijvoorbeeld, standaard slaan de volumetoetsen voor de DVD-speler door naar AMP.

Het tweede type biedt u de mogelijkheid door te slaan naar een opgeslagen macro. Hierdoor kunt u er macro uitvoeren door op één enkele toets te drukken.

Als een macrostap een toets inhoudt die een doorslag heeft naar een andere macro, wordt de doorslag niet gebruikt. Dit is om te voorkomen dat een eindeloze reeks macro's wordt gestart. In plaats van de doorslag wordt de onderliggende functie van de toets gebruikt wanneer de macro wordt uitgevoerd. Hierdoor kunt u een macro opslaan onder één enkele toets zonder dat de oorspronkelijke functionaliteit van die toets verloren gaat. Bijvoorbeeld, u kunt de macro opnemen die omvat AMP inschakelen, TV-toestel inschakelen en DVD-speler inschakelen en vervolgens kunt u met de knop AMP inschakelen deze macro activeren.

KOPIËREN (COPY)

Deze functie biedt u de mogelijkheid functies te kopiëren van de ene toets naar de andere. Als u een **DEVICE SELECTOR**-toets wilt selecteren voor "From?" of "To?", moet u de toets langer dan 2 seconden ingedrukt houden. Als u de toets alleen maar even indrukt, wordt alleen een ander toestel geactiveerd.

WISSEN (DELETE)

Onder iedere toets kunnen tal van typen functies worden opgeslagen. Alleen het type met de hoogste prioriteit is echter actief. Wanneer u een functie wist, kan het type functie met een lagere prioriteit actief worden. Als u de functionaliteit van een toets geheel wilt wissen, kan het nodig zijn dat u de functie Wissen een aantal keren uitvoert.

Bijvoorbeeld, wanneer u een aangeleerde opdracht wist, kan het type functie met een lagere prioriteit actief worden.

De volgorde van prioriteit voor elk type functie is de volgende:

- Doorslag.
- Aangeleerd.
- Gekopieerde opdracht uit register.
- Standaard opdracht uit register.

Als u de functie van een **DEVICE SELECTOR**-toets wilt wissen, moet u de toets langer dan 2 seconden ingedrukt houden. Als u de toets alleen maar even indrukt, wordt alleen een ander toestel geactiveerd.

NAAM WIJZIGEN (RENAME)

U kunt alle toetsen een andere naam geven behalve de **MACRO**-toets. Druk in het RENAME-menu eerst op de **DEVICE SELECTOR**-toets en daarna op functietoets, de tweede regel van de LCD-display is leeg en u kunt hierop alfanumerieke tekens invoeren. Selecteer met de navigatiepijlen de alfanumerieke tekens en druk vervolgens op de **ENTER**-toets. Selecteer "Save" (Opslaan) en daarna "Yes" als u de nieuwe naam wilt opslaan.

Opmerking: Er zijn maximaal acht segmenten beschikbaar voor de alfanumerieke tekens.

MACRO

Tijdens het opnemen van macro's functioneert de HTRM als normaal, er verschijnt alleen een kleine "M" rechts bovenin de LCD-display, en IR-opdrachten worden verzonden op dezelfde wijze als bij de gebruikelijke bediening.

Macro's worden volgens hetzelfde tijdsverloop uitgevoerd als zij zijn opgenomen. De tijdsduur dat elk van de opdrachten wordt verzonden komt ook overeen met de tijdsduur dat de toets is ingedrukt tijdens het opnemen.

Standaard wordt, wanneer de macro wordt uitgevoerd, het op dat moment geselecteerde toestel teruggezet in de stand van voor de uitvoering van de macro. Als echter de allerlaatste knop ingedrukt tijdens het opnemen van een macro een **DEVICE SELECTOR**-toets is, wordt een ander toestel ingeschakeld aan het einde van de uitvoering van de macro.

RESET

Als u deze optie selecteert en "Yes" antwoordt op beide vragen om bevestiging, zet u alle HTRM-opties terug naar de standaardwaarden af-fabriek.

Opmerking: het resetten van de HTRM op de standaardinstellingen af-fabriek, wist alle gebruikersconfiguraties, macro's en speciale toestelprogrammeringen.

SPECIALE FUNCTIES HTRM

SOFTWAREVERSIENUMMER

- U kunt de versie nummers op het scherm brengen door vijf seconden lang de knoppen ON + TEST tegelijkertijd in te drukken.

KALIBRATIESTAND LICHTSENSOR

- U opent het installatiemenu door vijf seconden lang de knoppen ENTER + SETUP tegelijkertijd in te drukken. Scroll vervolgens omlaag naar "B Light", druk op ENTER, scroll vervolgens naar "Sens Lvl" en druk op ENTER, u bent dan in de kalibratiestand voor de lichtsensor:
- U ziet dan op de eerste regel van de LCD weergegeven #### en dat is de uitlezing (0 - 1023) van de lichtsensor. De tweede regel toont een staafdiagram die de uitlezing weergeeft.
- Druk op ENTER als u deze stand wilt verlaten. Er wordt een bevestiging weergegeven. Stel de nieuwe waarde in door "Yes" of "No" te selecteren.

USB-INTERFACE

Met de HTRM kunt u de configuratie uploaden en downloaden via een Windows PC en NADs eigen programmeersoftware voor de HTRM. Zie Afbeelding 3 voor de aansluiting van een USB A male naar mini-USB B male 5-pens kabel op de HTRM.

OPMERKINGEN: Bezoek www.nadelectronics.com voor de laatste nieuwe versie van de software voor de bediening van de HTRM-interface.

Gebruik voor de verbinding tussen uw Windows® PC en de HTRM een USB A male naar mini-USB B male 5-pens kabel. De systeeminstallateur of uw dealer kan u van advies dienen bij het opzetten en configureren van de mini USB interface en de software.

USB CONNECTION (FIG.3)

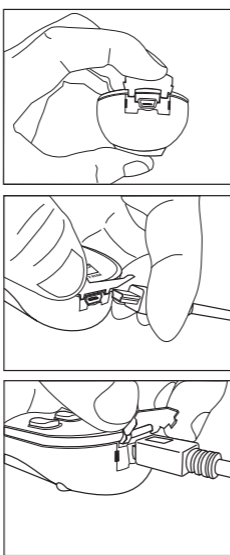

HTRM TABLES

Table	Description
100	Receiver with Discrete On/Off
101	Receiver with Toggle On/Off
102	S170
103	L75
104	2nd Zone
200	CD Player
201	CD Player (old)
300	Tuner
301	L75 Tuner
400	Tape Deck B
401	Tape Deck A
500	TV 270
501	MR13
502	MR20
600	T562
601	T550, L55
602	T531, T571

IDENTIFICACIÓN DE LOS MANDOS (FIG.1)

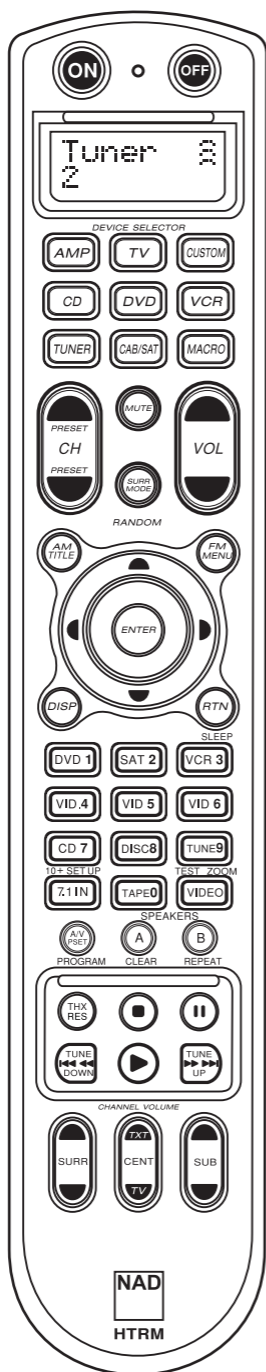

- La sección superior tiene botones **ON/OFF** y pantalla LCD retroiluminada.

- La sección superior tiene ocho teclas **DEVICE SELECTOR** incluido un botón programable **CUSTOM** **DEVICE SELECTOR**, y uno **MACRO**.

- La sección superior central con botones de canal, volumen, **MUTE** (silencio), modo surround (envolvente).

- La sección central tiene botones de navegación para DVD, CD y OSD.

- La sección central inferior tiene botones numéricos **0 a 9**, botones **AV PSET**, **SPEAKER** (altavoz), función, DVD **SETUP** (configuración), y Surround Mode (modo "surround") del receptor **TEST**.

- La sección inferior sección tiene botones del mecanismo de DVD/CD/TAPE (cinta).

- La sección de abajo tiene los botones de ajuste de **CHANNEL VOLUME** (canal - volumen).

LA CAJA CONTIENE

Junto a su HTRM encontrará:

- El mando a distancia del sistema HTRM con pilas.
- USB B macho de 5 pines.
- Este Manual del Usuario.

ESTADO DE LAS PILAS (FIG.2)

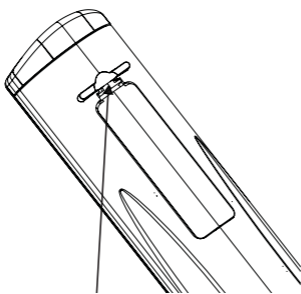

PRESIONE Y LEVANTE LA PESTAÑA
PARA SACAR LA TAPA DE LAS PILAS

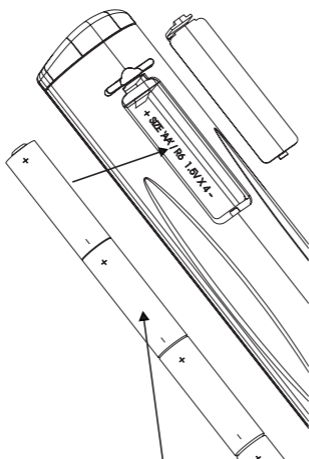

COLOQUE LAS PILAS EN LA ABERTURA.
VERIFIQUE LA POLARIDAD CORRECTA

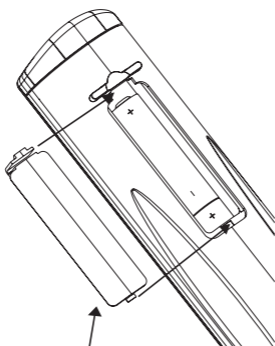

PRESIONE LA TAPA DE LA BATERÍA EN SU
LUGAR HASTA QUE SE CIERRE CON UN CLIC

INTRODUCCIÓN

El HTRM es como tener ocho mandos a distancia virtuales en uno. Las ocho teclas **DEVICE SELECTOR** pueden utilizarse para conmutar entre los distintos dispositivos o mandos a distancia virtuales.

Cuando el HTRM está inactivo, el nombre del dispositivo seleccionado actualmente aparecerá en la primera línea de la pantalla LCD. Siempre que se pulsa una tecla de función, el nombre de esa función aparecerá en la segunda línea de la pantalla LCD. La segunda línea se borrará poco después de soltar la tecla de función.

EL HTRM TIENE UN TOTAL DE 53 TECLAS:

- Comanda hasta 8 dispositivos.
- La pantalla LCD de 2 líneas indica el dispositivo seleccionado (DVD) y orden enviada (PLAY) (por ejemplo).
- Preprogramado con todas las órdenes del mando a distancia NAD incluida la Zona 2.
- Función de aprendizaje: aprende hasta 360 órdenes de otros mandos.
- Operaciones macro: se pueden programar hasta 52 macros con hasta 64 órdenes cada una para automatizar secuencias de órdenes de uso habitual.
- Operaciones directas que permiten un acceso fácil a funciones comúnmente utilizadas sin reelegir un dispositivo.
- Iluminación completa con sensor de luz y tiempo de apagado ajustable para uso fácil en la penumbra.
- Puede generar señales IR (infrarrojas) con una frecuencia portadora de hasta 500 kHz (compatible con B&O®).
- La interfaz Mini USB PC permite programarlo desde un ordenador personal.

El HTRM está ya preprogramado con todas las órdenes NAD en su página AMP DEVICE SELECTOR, y con una librería de órdenes para operar la mayoría de los equipos NAD DVD, CD, TUNER, o TAPE en las correspondientes teclas DEVICE SELECTOR. Estas órdenes predeterminadas son permanentes: Incluso si usted enseña al HTRM nuevas órdenes en su lugar, la biblioteca de órdenes subyacente permanece instalada y puede ser recuperada fácilmente si posteriormente usted añade un componente NAD a su sistema.

FAMILIARIZARSE CON EL HTRM

El HTRM está dividido en tres secciones principales. La pantalla LCD en la parte superior del mando, el **DEVICE SELECTOR**, y las restantes 44 teclas de mando. (véase la figura 1).

Ocho teclas de selección de dispositivos (**DEVICE SELECTOR**): **AMP, TV, CUSTOM, CD, DVD, VCR, TUNER**, y **CABLE/SAT** determinan qué equipo manejarán las otras 44 teclas del mando. Una tecla **DEVICE SELECTOR** determina qué equipo comandará el HTRM; con los predeterminados de fábrica, no ejecuta ninguna función en el receptor. Las teclas **DEVICE SELECTOR** están organizadas en tres filas verticales de 3 botones cada una; la fila a la izquierda son todos dispositivos de audio, la fila en el centro son todos dispositivos de vídeo.

Tanto las teclas **DEVICE SELECTOR** y de función pueden "aprender" códigos de control de virtualmente cualquier remoto infrarrojo, lo que le permite enseñarle los códigos de su equipo, sin importar la marca. Todas las teclas de función en el **AMP DEVICE SELECTOR** están preprogramadas para controlar los amplificadores, preamplificadores, y receptores NAD. (El HTRM también puede comandar muchos otros equipos NAD, desde sus páginas **DVD, CD, TUNER** y **TV**.)

Dado que las teclas de mando del HTRM Control pueden realizar funciones diferentes, según la tecla **DEVICE SELECTOR** seleccionada, el HTRM usa una codificación por colores para

indicar la función de las teclas de función cuando se escogen distintas teclas de dispositivo. Por lo tanto, el color de las etiquetas de las teclas **DEVICE SELECTOR** corresponde al etiquetado de las teclas de función (similar a una calculadora). Por ejemplo, la etiqueta de tecla rojo-gris **AMP DEVICE SELECTOR** corresponde a las etiquetas grises de selección de entrada junto a las teclas numéricas: Cuando la página **AMP DEVICE SELECTOR** del HTRM está activa, estas teclas seleccionan las entradas del amplificador o receptor. De manera similar, la etiqueta de la tecla roja **DVD DEVICE SELECTOR** corresponde a varias etiquetas rojas, la tecla verde **TV DEVICE SELECTOR** a etiquetas verdes, etc.

MENÚ DE CONFIGURACIÓN HTRM

FUNCIONAMIENTO GENERAL DEL MENÚ:

- Pulse y sostenga SETUP+ ENTER por 5 segundos para ingresar al menú de configuración.
- Se puede salir de los menús seleccionando Exit o pulsando la tecla MACRO.
- La tecla MACRO es una función de cancelación en todos los modos de configuración salvo que se indique de otro modo.
- Use las teclas de cursor Arriba y Abajo para seleccionar los elementos del menú. Aparecerá una flecha arriba/abajo en la pantalla cuando esta acción esté disponible.
- Para opciones que pueden cambiarse, las teclas Derecha e Izquierda se usan para alternar entre las opciones disponibles. Las flechas derecha e izquierda aparecerán en la pantalla para indicar cuando puede cambiarse una opción.
- Pulse ENTER para seleccionar una opción del menú o confirmar un valor.

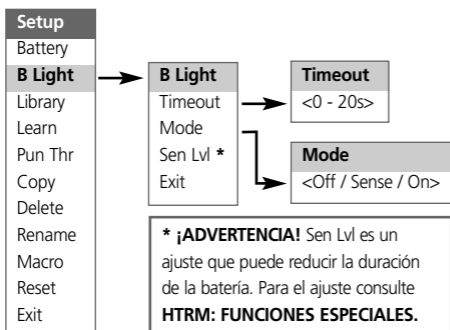
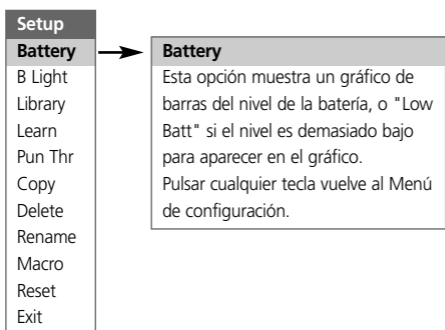

Setup
Battery
B Light
Library
Learn
Pun Thr
Copy
Delete
Rename
Macro
Reset
Exit

{Device} ^L
<L:###>

Izquierda / Derecha : Moverse por las tablas disponibles dentro del tipo actual de dispositivo.
Tedas numerales : Permiten seleccionar el número de una tabla directamente.
Enter : Cargar la tabla actual después de la confirmación: "Load? <No/Yes>" (Cargar: No/Sí)
Macro : Salir del modo de biblioteca.
Teda dispositivo : Cambiar de dispositivo activo.
Cualquier otra tecla : Transmite una orden de prueba.

Setup
Battery
B Light
Library
Learn
Pun Thr
Copy
Delete
Rename
Macro
Reset
Exit

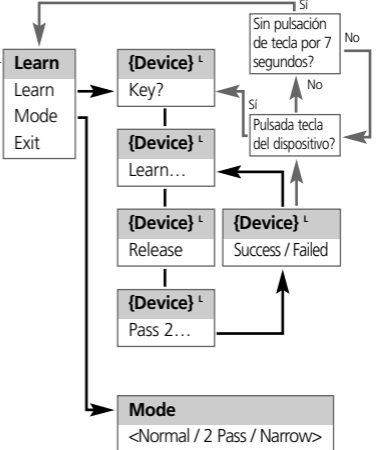

Setup
Battery
B Light
Library
Learn
Pun Thr
Copy
Delete
Rename
Macro
Reset
Exit

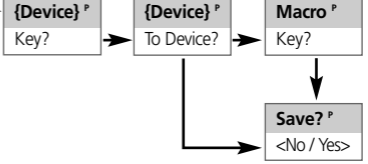

Setup
Battery
B Light
Library
Learn
Pun Thr
Copy
Delete
Rename
Macro
Reset
Exit

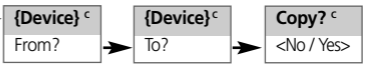

ESPAÑOL

Setup
Battery
B Light
Library
Learn
Pun Thr
Copy
Delete
Rename
Macro
Reset
Exit

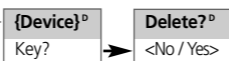

Setup
Battery
B Light
Library
Learn
Pun Thr
Copy
Delete
Rename
Macro
Reset
Exit

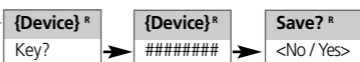

Izquierda / Derecha : Desplazarse de izquierda a derecha por las 8 ubicaciones de caracteres
Arriba / Abajo : desplazarse por los caracteres A-Z, a-z, { | } \ | / ^] [@ ? > < = ; : . - , + *) (' & % \$ # " !

Setup
Battery
B Light
Library
Learn
Pun Thr
Copy
Delete
Rename
Macro
Reset
Exit

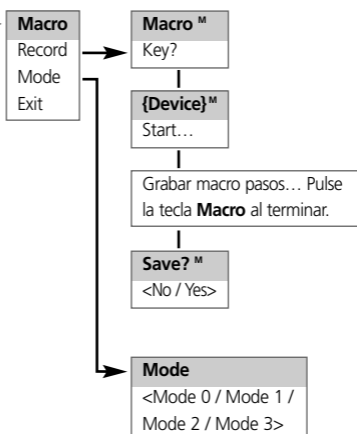

Setup
Battery
B Light
Library
Learn
Pun Thr
Copy
Delete
Rename
Macro
Reset
Exit



RETROILUMINACIÓN

El HTRM está equipado con una luz posterior para aumentar la visibilidad del HTRM en la penumbra. El HTRM también incluye un sensor de luz. En forma predeterminada, si usted pulsa cualquier tecla del mando a distancia y éste percibe que está en sombra, se encenderá la retroiluminación. Se apagará nuevamente cinco segundos después si no se ha pulsado una tecla.

El comportamiento y tiempo de apagado de la retroiluminación son ajustables. (Consulte "Características del HTRM" para más información.)

ADVERTENCIA DE BATERÍA BAJA

Si el HTRM detecta que las pilas están bajas, aparecerá "**Low Batt**" en la segunda línea de la pantalla LCD siempre que el mando esté inactivo. Cuando sucede esto deben cambiarse las pilas sin demora.

TECLAS DEVICE SELECTOR

La pulsación de una tecla **DEVICE SELECTOR** cambiará el dispositivo activo en el HTRM. En ese momento, no se transmitirán órdenes IR. El nombre del dispositivo seleccionado aparecerá en la primera línea de la pantalla LCD.

*Nota: Cualquier orden IR (infrarroja) puede ser vinculada con una tecla **DEVICE SELECTOR** durante los modos "Copy" y "Learn". Una vez que la función vinculada es asignada a la tecla **DEVICE SELECTOR**, si se mantiene pulsada esa tecla durante más de dos segundos enviará la orden respectiva, además de que el HTRM conmutará de dispositivo activo.*

MANDOS DE NAVEGACIÓN DEL HTRM

TECLAS DE MACROS

Se puede vincular una macro a cada tecla del HTRM excepto al botón MACRO mismo. Se puede guardar un total de 52 macros.

Para ejecutar una macro:

- Pulse la tecla **MACRO**. La primera línea de la pantalla LCD indicará "MACRO".
- En menos de cinco segundos, pulse la tecla correspondiente a la macro.
- Mientras se está ejecutando la macro aparecerá una "M" pequeña en la parte superior derecha de la pantalla LCD. (consulte la sección del Menú de configuración para información sobre cómo configurar macros).

TECLAS DE FUNCIÓN

Hay 44 teclas de función especializadas en el HTRM. Cuando se pulsa una tecla de función, el nombre de la función aparecerá en la segunda línea de la pantalla LCD mientras la orden está siendo transmitida.

TECLA AV PSET

En la configuración predeterminada del HTRM, la tecla **A/V PSET** funciona cambiando la función cuando está seleccionado el dispositivo AMP. Pulsar la tecla **A/V PSET** una vez hará que aparezca "Preset" en la primera línea de la pantalla LCD. Si dentro de cinco segundos se pulsa un dígito 0 - 9, se transmitirá la función para el preajuste AV Preset correspondiente.

Nota: El HTRM es un mando a distancia de tipo universal, algunos receptores NAD puede no tener más de 5 preajustes AV.

MENÚ DE CONFIGURACIÓN

Mantenga pulsadas las teclas **SETUP** y **ENTER** por cinco segundos para ingresar al menú de configuración. No se puede ingresar al menú de configuración si el mando muestra actualmente "Low Batt". Esta característica evita que la configuración se corrompa cuando la batería está baja.

Por favor consulte Navegación por la Configuración para la estructura general y operación básica del menú de configuración.

CARACTERÍSTICAS DEL HTRM:

BATTERY (ESTADO DE LAS PILAS)

En lugar de esperar hasta que aparezca la advertencia "Low Batt", se puede revisar el nivel actual de la batería con esta opción. Aparecerá un gráfico de barras con el nivel actual de la batería. Cuando las pilas son nuevas, el gráfico de barras mostrará 8 barras, Cuando el gráfico de barras llega cerca de cero, empezará a aparecer la advertencia "Low Batt".

SENSIBILIDAD DE LA RETROILUMINACIÓN (BACKLIG HT)

Se puede configurar la duración de la retroiluminación de 0 a 20 segundos. Este es el tiempo que la retroiluminación permanece encendida después de pulsar la última tecla.

Existen los siguientes modos de retroiluminación:

- Off: La retroiluminación nunca se enciende.
- Sense: La retroiluminación se encenderá solamente si el sensor de luz detecta poca luz.
- On: La retroiluminación se encenderá siempre que se pulse una tecla.

LIBRARY (LIBRERÍA)

Esta función le permite configurar todas las teclas de función de un dispositivo a las funciones almacenadas en las tablas de librería incluidas.

LEARN (APRENDER)

Esta función permite a aprender órdenes infrarrojas (IR) de otro mando a distancia.

Para que una tecla **DEVICE SELECTOR** aprenda una función pulse brevemente la tecla **DEVICE SELECTOR** correspondiente y luego mantenga pulsada la misma tecla durante más de dos segundos.

FUNCIONES DIRECTAS (PUNCH THROUGH)

Hay dos tipos de funciones directas.

El primer tipo permite que una tecla de función funcione para otro dispositivo. Por ejemplo, en forma predeterminada, las teclas de volumen del DVD accionan sobre el AMP (amplificador).

El segundo tipo le permite activar directamente una macro guardada. Este es un modo para ejecutar una macro con una sola pulsación de tecla.

Si un paso de una macro incluye una tecla que tiene una función directa a otra macro, la función directa no se usa. Esto es para evitar macros circulares que nunca tendrían fin. En lugar de la función directa, se utilizará la función subyacente de la tecla al ejecutar la macro. Esto permite establecer una macro de una sola tecla sin perder la función original de la tecla. Por ejemplo, usted podría grabar una macro con las siguientes órdenes: Encender el AMPlicador, encender el TV y encender el DVD y que el botón "AMP Power On" active esta macro.

COPY (COPIAR)

Esta función le permite copiar funciones de una tecla a otra. Si usted desea seleccionar una tecla **DEVICE SELECTOR** para "From?" (¿De?) o "To?" (¿A?) debe mantener pulsada la tecla por dos segundos. Una pulsación breve de la tecla sólo cambiará el dispositivo activo.

DELETE (ELIMINAR)

Cada tecla puede tener varios tipos de funciones almacenadas. No obstante, sólo el tipo de prioridad más alta estará activo. Cuando usted elimina una función, puede que se active un tipo de función de prioridad inferior. Para borrar completamente la funcionalidad de una tecla, puede ser necesario ejecutar la función Delete (Eliminar) varias veces.

Por ejemplo; si usted elimina una orden aprendida, puede activarse una orden de prioridad inferior.

El orden de prioridad de cada tipo de función es:

- Funciones directas (Punch Trough).
- Orden aprendida.
- Orden copiada de la librería.
- Orden predeterminada de librería.

Para eliminar la función de una tecla **DEVICE SELECTOR** debe mantener pulsada la tecla por dos segundos. Una pulsación breve de la tecla sólo cambiará el dispositivo activo.

RENAME (CAMBIAR NOMBRE)

Se puede cambiar el nombre de todas las teclas excepto la tecla **MACRO**. En el menú **RENAME**, pulse primero la tecla **DEVICE SELECTOR** y después la tecla de función; la segunda línea del LCD estará en blanco, preparada para aceptar los caracteres alfanuméricos. Use las flechas de navegación para seleccionar los caracteres alfanuméricos, y luego pulse la tecla **ENTER**. Seleccione "Save" y luego "Yes" para almacenar el nombre nuevo.

***Nota:** Hay un máximo de ocho segmentos disponibles para los caracteres alfanuméricos.*

MACRO

Durante la grabación de macros, el HTRM funcionará como siempre, salvo que habrá una "M" pequeña en la parte superior derecha de la pantalla LCD, y las órdenes IR se transmiten igual que durante el funcionamiento normal. Las macros se ejecutarán con la misma temporización con la que fueron grabadas. El tiempo durante el que se envía cada orden será igual al período en que se sostuvo pulsada la tecla durante la grabación.

En forma predeterminada, cuando se ejecuta una macro, el dispositivo seleccionado actualmente volverá a como estaba antes de ejecutar la macro. No obstante, si el último botón pulsado mientras se graba una macro es una tecla **DEVICE SELECTOR**, el dispositivo cambiará al final de la ejecución de la macro.

RESET (REESTABLECER)

Si se selecciona esta opción y se responde "Yes" a ambas confirmaciones reestablecerá todo el HTRM a los valores predeterminados de fábrica.

***Nota:** Restablecer el HTRM a las configuraciones predeterminadas de fábrica eliminará todas las configuraciones del usuario, macros, y programaciones personalizadas de dispositivos.*

HTRM: FUNCIONES ESPECIALES

NÚMERO DE VERSIÓN DEL SOFTWARE

- Pulse simultáneamente los botones ON + TEST por cinco segundos para los números de versión.

MODO DE CALIBRACIÓN DEL SENSOR DE LUZ

- Pulse simultáneamente los botones ENTER + SETUP por cinco segundos para ingresar al menú de configuración. Luego descienda hasta "B Light", pulse ENTER, y baje hasta "Sens LVL" y pulse ENTER, para entrar al modo de calibración del sensor de luz:
- Lo verá mostrado en la primera línea del LCD en que #### es la lectura (0 - 1023) del sensor de luz. La segunda línea muestra una barra gráfica que representa la lectura.
- Pulse la tecla ENTER para salir de este modo. Aparecerá una confirmación. Seleccione "Yes" (Sí) o "No" para configurar el nuevo valor.

INTERFAZ USB

El HTRM permite cargar y descargar la configuración mediante un PC con Windows y el exclusivo software de programación HTRM de NAD. Vea en la figura 3 cómo conectar un cable USB A macho a mini USB B macho de 5 pines al HTRM.

NOTAS: Visite www.nadelectronics.com para obtener el más reciente software de interfaz para el HTRM.

Use un cable USB A macho a mini USB B macho de 5 pines entre el PC con Windows(r) y el HTRM.

Su instalador o distribuidor puede ayudarle a instalar y configurar adecuadamente el software de mini interfaz USB.

USB CONNECTION (FIG.3)

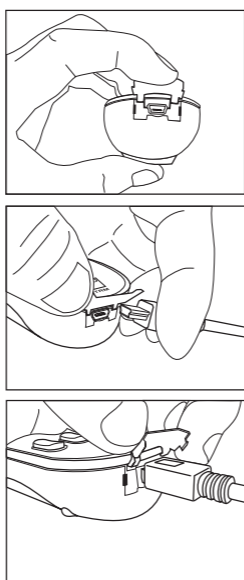

TABLAS DEL HTRM

Tabla	Descripción
100	Receptor con On/Off Separado
101	Receptor con On/Off Alternativo
102	S170
103	L75
104	2ª. Zona
200	Tocadiscos CD
201	Tocadiscos CD (viejo)
300	Sintonizador
301	Sintonizador L75
400	Plataforma de Cinta B
401	Plataforma de Cinta A
500	TV 270
501	MR13
502	MR20
600	T562
601	T550, L55
602	T531, T571

DESCRIZIONE DEI COMANDI (FIG.1)

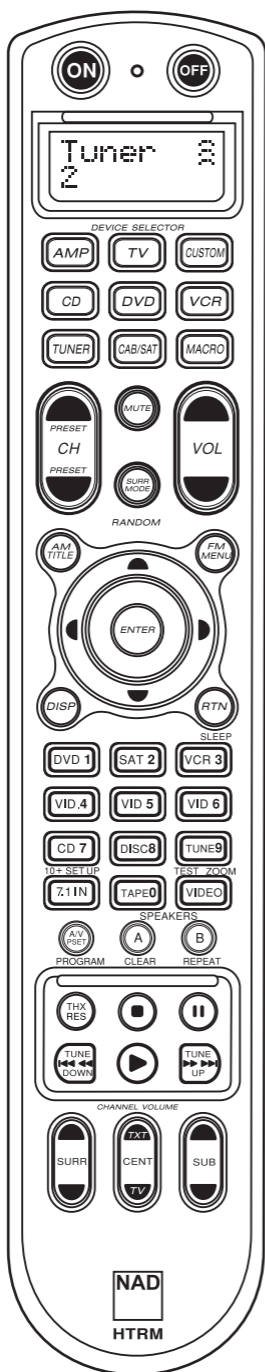

- La sezione superiore include i tasti **ON/OFF** e lo schermo retroilluminato LCD .

- In questa sezione vi sono otto tasti di **SELEZIONE DISPOSITIVO**, incluso un tasto programmabile per la **SELEZIONE di un DISPOSITIVO PERSONALIZZATO** e un tasto **MACRO**.

- In questa sezione vi sono i tasti per il controllo del volume, il cambio dei canali, l'attivazione della modalità surround e il tasto **MUTE**.

- Nella sezione centrale vi sono i tasti di navigazione per DVD, CD ed OSD.

- Questa sezione include i tasti numerici da **0 a 9**, i tasti **A/V PSET**, **SPEAKER**, funzione, DVD **SETUP** e i tasti **TEST** della modalità surround del ricevitore.

- In questa sezione vi sono i tasti per lo spostamento fra i contenuti DVD/CD/TAPE.

- L'ultima sezione include i tasti che consentono di regolare il **VOLUME DEI CANALI**.

CONTENUTO DELLA CONFEZIONE

Insieme al HTRM vengono forniti:

- Il telecomando HTRM con relative batterie;
- USB a 5 pin;
- Il presente Manuale delle istruzioni.

BATTERIA (FIG.2)

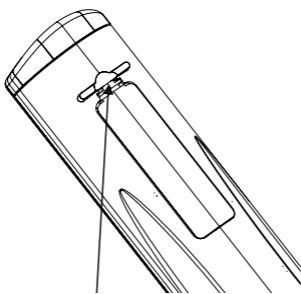

PER RIMUOVERE LA COPERTURA DEL VANO BATTERIE PREMERE E CONTEMPORANEAMENTE SOLLEVARE LA LINGUETTA

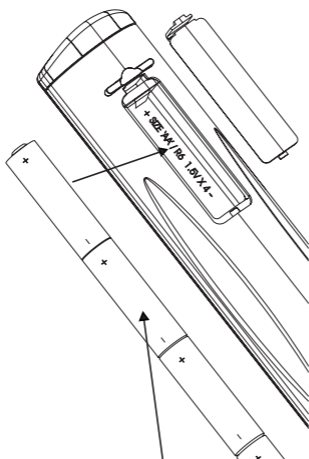

INSTALLARE LE BATTERIE NEL RELATIVO VANO CONTROLLANDO IL RISPETTO DELLA CORRETTA POLARITÀ

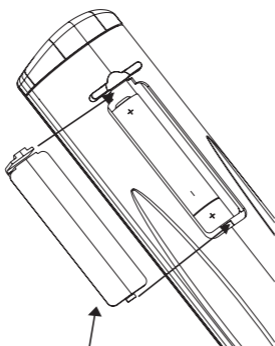

PREMERE LA COPERTURA DEL VANO BATTERIE FINO AD UDIRE UN CLIC CHE NE INDICA LA CORRETTA CHIUSURA

INTRODUZIONE

Il telecomando HTRM incorpora tutte le funzioni per cui sarebbero altrimenti necessari otto telecomandi. Gli otto tasti della sezione **DEVICE SELECTOR** consentono di adattare il telecomando, di volta in volta, all'apparecchio selezionato.

Se non utilizzato, l'HTRM visualizza nella prima riga dello schermo LCD il nome del dispositivo attualmente selezionato. Ogni volta che si preme un tasto, la seconda riga dello schermo LCD, visualizzerà il nome della funzione così selezionata, lasciando visualizzato tale nome per qualche secondo dopo il rilascio del tasto funzione.

SUL TELECOMANDO HTRM VI SONO IN TOTALE 53 TASTI:

- Controlli per la selezione di massimo 8 dispositivi
- Schermo LCD a 2 righe che indicano il dispositivo selezionato (ad esempio, DVD) e il comando inviato (ad esempio, PLAY)
- Preprogrammazione con tutti i comandi a distanza NAD inclusi quelli per la Zona 2
- Funzione di emulazione: capacità di emulare fino a 360 comandi inviati da altri telecomandi
- Operazioni Macro - programmazione di un massimo di 52 Macro, con ben 64 comandi ciascuna, per automatizzare le sequenze di comando più utilizzate
- "Operazioni immediate" per un più facile accesso alle funzioni utilizzate con maggiore frequenza, senza la necessità di selezionare ogni volta il dispositivo.
- Forte illuminazione con sensore di luminosità e timer regolabile, per consentire l'uso del telecomando anche in condizioni di scarsa illuminazione
- Produzione di segnali IR con una frequenza massima di 500 kHz (compatibilità B&O®)
- Interfaccia per PC Mini USB che ne permette la programmazione attraverso un Personal Computer

L'HTRM viene fornito con un vasto numero di comandi NAD già preprogrammati nella pagina AMP DEVICE SELECTOR; in aggiunta, la sua memoria include anche i comandi necessari a manovrare la maggior parte dei componenti NAD, quali DVD, CD, TUNER o TAPE, selezionandoli per mezzo degli appositi tasti della sezione DEVICE SELECTOR. In questo caso si tratta di comandi permanenti: anche se dovessero essere sostituiti da altri comandi acquisiti con la funzione di emulazione, la sottostante libreria dei comandi resterebbe comunque memorizzata, così da poter essere richiamata, nel caso in cui venisse aggiunto un nuovo componente NAD al sistema.

INTRODUZIONE

Il telecomando HTRM può essere suddiviso in tre sezioni principali. La sezione che include lo schermo LCD, che si trova nella parte superiore; la sezione che consente di selezionare i dispositivi (**DEVICE SELECTOR**); infine, la rimanente parte che include i 44 tasti funzione (vedere la figura 1).

Gli otto tasti **DEVICE SELECTOR** della sezione superiore (**AMP, TV, CUSTOM, CD, DVD, VCR, TUNER** e **CABLE/SAT**) consentono di decidere a quale dei componenti dovranno dirigersi i comandi inviati premendo uno dei rimanenti 44 tasti. I tasti **DEVICE SELECTOR** servono quindi a selezionare il dispositivo che sarà comandato attraverso il telecomando HTRM: in base alle impostazioni predefinite in fabbrica, la pressione di uno di questi tasti da solo non produce alcun effetto sul dispositivo che riceve il segnale. I tasti **DEVICE SELECTOR** sono disposti su tre righe verticali composta ognuna da 3 tasti: sulla prima a riga a sinistra vi sono i dispositivi audio, mentre nelle rimanenti due righe vi sono solo dispositivi video.

Sia i tasti della sezione **DEVICE SELECTOR** che i tasti funzione, possono acquisire i codici di comando inviati da altri telecomandi

che utilizzano trasmissioni virtuali o ad infrarossi, così da poter utilizzare l'HTRM con qualsiasi dispositivo a prescindere dalla marca. Tutti i tasti funzione della sezione **AMP DEVICE SELECTOR** sono stati preprogrammati per controllare amplificatori, preamplificatori e ricevitori NAD (il telecomando HTRM può tuttavia controllare anche altri tipi di dispositivi NAD, mediante le pagine **DVD, CD, TUNER** e **TV**).

Dal momento che un singolo tasto del telecomando HTRM può svolgere funzioni diverse a seconda del dispositivo selezionato nella sezione **DEVICE SELECTOR**, l'HTRM utilizza un sistema di codifica a colori. Così, il colore che contraddistingue un determinato tasto della sezione **DEVICE SELECTOR** verrà utilizzato anche per tutti i tasti funzione di quel dispositivo (analogamente a quanto avviene con una calcolatrice). Ad esempio, il colore rosso-grigio utilizzato per il tasto **AMP DEVICE SELECTOR** corrisponde all'etichetta di colore grigio della selezione di ingresso adiacente ai tasti numerici. Quando è attiva la pagina **AMP DEVICE SELECTOR** dell'HTRM, questi tasti selezionano gli ingressi dell'amplificatore o del ricevitore. Analogamente, il colore rosso che contraddistingue il tasto **DVD DEVICE SELECTOR** corrisponde alle varie etichette rosse; il verde del tasto **TV DEVICE SELECTOR** alle etichette verdi e così via.

MENU DI CONFIGURAZIONE DELL'HTRM

OPERAZIONI GENERALI ALL'INTERNO DEI MENU:

- Per accedere al menu di configurazione, tenere premuta la combinazione di tasti **SETUP+ ENTER** per 5 secondi.
- Per uscire da un menu, selezionare **Exit** o premere il tasto **MACRO**.
- Il tasto **MACRO** può essere utilizzato per annullare l'operazione in tutte le modalità di configurazione se non diversamente specificato.
- Utilizzare i tasti cursore **Su** e **Giù** per selezionare le diverse voci di menu. Quando l'azione è disponibile, sul display viene visualizzata una freccia diretta verso l'alto o il basso a seconda del tasto premuto.
- Quando una voce di menu ha diverse opzioni fra cui scegliere, sul display vengono visualizzate le frecce dirette verso destra e sinistra: premendo i tasti cursore **Destra** e **Sinistra** sarà possibile scorrere tutte le opzioni disponibili per quella voce di menu.
- Premere **ENTER** per selezionare un'opzione di menu o per confermare un valore.

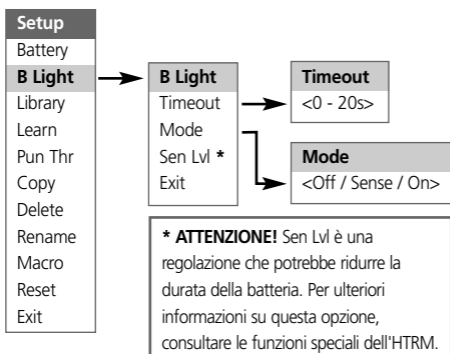
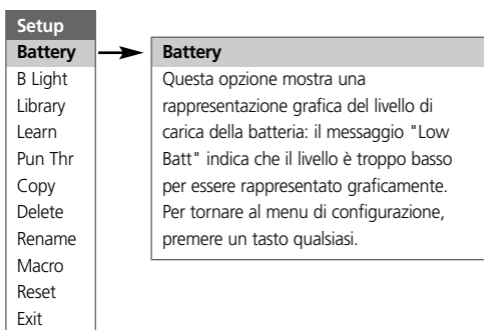

Setup
Battery
B Light
Library
Learn
Pun Thr
Copy
Delete
Rename
Macro
Reset
Exit

{Device} ^L
<L:###>

Sinistra / Destra : Mostra le diverse tabelle disponibili relative al tipo di dispositivo correntemente selezionato.

Tasti numerici : Consentono di visualizzare direttamente la tabella corrispondente al numero selezionato.

Enter : Carica la tabella selezionata, dopo la conferma: "Load? <No/Yes>"

MACRO : Esce dalla modalità "library".

Tasto dispositivo : Accede al dispositivo selezionato.

Qualsiasi altro tasto : Trasmette un comando di verifica.

Setup
Battery
B Light
Library
Learn
Pun Thr
Copy
Delete
Rename
Macro
Reset
Exit

Learn
Learn
Mode
Exit

{Device} ^L
Key?

{Device} ^L
Learn...

{Device} ^L
Release

{Device} ^L
Pass 2...

{Device} ^L
Success / Failed

Mode
<Normal / 2 Pass / Narrow>

Si
7 secondi trascorsi senza premere alcun tasto

No
È stato premuto un tasto dispositivo?

Setup
Battery
B Light
Library
Learn
Pun Thr
Copy
Delete
Rename
Macro
Reset
Exit

{Device} ^P
Key?

{Device} ^P
To Device?

Macro ^P
Key?

Save? ^P
<No / Yes>

Setup
Battery
B Light
Library
Learn
Pun Thr
Copy
Delete
Rename
Macro
Reset
Exit

{Device} ^C
From?

{Device} ^C
To?

Copy? ^C
<No / Yes>

Setup

- Battery
- B Light
- Library
- Learn
- Pun Thr
- Copy
- Delete**
- Rename
- Macro
- Reset
- Exit

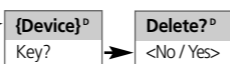

Setup

- Battery
- B Light
- Library
- Learn
- Pun Thr
- Copy
- Delete
- Rename**
- Macro
- Reset
- Exit

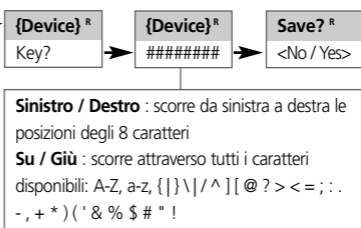

Setup

- Battery
- B Light
- Library
- Learn
- Pun Thr
- Copy
- Delete
- Rename
- Macro**
- Reset
- Exit

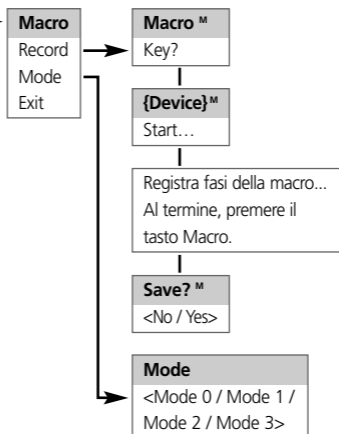

Setup

- Battery
- B Light
- Library
- Learn
- Pun Thr
- Copy
- Delete
- Rename
- Macro
- Reset**
- Exit



RETROILLUMINAZIONE

L'HTRM è dotato di una retroilluminazione che ne consente l'utilizzo anche in condizioni di scarsa luminosità. Il telecomando utilizza anche un sensore luminoso. Per impostazione predefinita, se il sensore rileva un'insufficiente illuminazione, ogni volta che si preme un tasto si attiva la retroilluminazione, che resta attiva per 5 secondi dopo la pressione del tasto.

Questo intervallo di tempo può essere modificato, così come è possibile personalizzare alcune altre caratteristiche della retroilluminazione (per ulteriori informazioni, consultare la sezione "Funzioni HTRM").

AVVISO BATTERIA SCARICA

Quando il livello di carica delle batterie diviene scarso, il telecomando visualizza il messaggio "**Low Batt**" nella seconda riga dello schermo LCD (il messaggio viene visualizzato solo quando il telecomando non è attualmente in uso). In questo caso occorre sostituire immediatamente le batterie.

TASTI DELLA SEZIONE DEVICE SELECTOR

La semplice pressione di uno dei tasti **DEVICE SELECTOR** è sufficiente a sintonizzare il telecomando con il dispositivo selezionato. In questa fase non viene tuttavia inviato alcun segnale IR. Il nome del dispositivo selezionato appare sulla prima riga dello schermo LCD.

NOTA: durante l'utilizzo delle modalità "Copy" e "Learn", è possibile associare un comando IR ad uno qualsiasi dei tasti della sezione **DEVICE SELECTOR**. A questo punto, se si tiene premuto per più di due secondi il tasto della sezione **DEVICE SELECTOR** a cui è stata assegnata la funzione, oltre a sintonizzare il telecomando con quel dispositivo, si determinerà anche l'invio del comando così associato.

PANORAMICA SUI TASTI DEL TELECOMANDO HTRM

TASTI MACRO

È possibile associare una macro a qualsiasi tasto del telecomando ad eccezione dello stesso tasto MACRO. Il numero massimo di macro associabili è 52.

Per eseguire una macro:

- Premere il tasto **MACRO**. Sulla prima riga dello schermo sarà visualizzata la parola "MACRO".
- Entro cinque secondi, premere il tasto a cui si desidera associare la macro.
- Durante l'esecuzione della macro, in alto a destra sullo schermo LCD apparirà una piccola "M" (per maggiori informazioni sull'impostazione di una macro, fare riferimento alla sezione dedicata al menu di configurazione).

TASTI FUNZIONE

Il telecomando HTRM è dotato di 44 tasti funzione. Ogni volta che si preme uno di questi tasti, la seconda riga dello schermo LCD indica il nome della funzione che viene trasmessa al corrispondente dispositivo.

TASTO A/V PSET

La configurazione predefinita del telecomando HTRM prevede che, quando è selezionato il dispositivo AMP, il tasto **A/V PSET** venga utilizzato in associazione ad un altro tasto per determinare il comando da trasmettere al dispositivo. Premendo una sola volta il tasto **A/V PSET** verrà visualizzata la parola "Preset" nella prima riga dello schermo LCD. Premendo entro 5 secondi uno dei tasti numerici compresi tra 0 e 9, verrà trasmessa la funzione corrispondente al Preset AV.

NOTA: l'HTRM è un telecomando di tipo universale, ma va tenuto presente che alcuni dispositivi NAD potrebbero disporre di un numero di preset A/V non superiore a 5.

MENU DI CONFIGURAZIONE

Per entrare nel menu di configurazione, tenere premuta la combinazione di tasti **SETUP** ed **ENTER** per cinque secondi. Non sarà possibile accedere al menu di configurazione se sullo schermo del telecomando appare visualizzato il messaggio "Low Batt". In questo modo si vuole evitare che la configurazione possa essere corrotta da un invio errato o insufficiente di informazioni dovuto allo scarso livello di carica delle batterie.

Fare riferimento all'apposita sezione dedicata alla configurazione per ulteriori informazioni sulla struttura e il funzionamento del menu di configurazione.

FUNZIONI HTRM

BATTERIA

Invece di attendere che sullo schermo venga visualizzato il messaggio "Low Batt", è possibile servirsi di questa opzione per controllare il livello di carica delle batterie, che sarà così rappresentato da un grafico sullo schermo. Quando le batterie sono nuove, il grafico è composto da 8 barre; quando il numero di barre si avvicina allo 0, sullo schermo apparirà il messaggio "Low Batt".

SENSIBILITÀ DELLA RETROILLUMINAZIONE

L'intervallo di tempo durante il quale resta attiva la retroilluminazione può essere impostato tra 0 e 20 secondi. L'intervallo inizia a decorrere dal momento in cui è stato rilasciato l'ultimo tasto premuto.

È possibile scegliere fra le seguenti modalità di retroilluminazione:

- Off - La retroilluminazione resta disattivata.
- Sense - La retroilluminazione si attiva solo se il sensore rileva una scarsa condizione di luce.
- On - La retroilluminazione si attiva ad ogni pressione di un tasto.

LIBRERIA

Questa opzione permette di associare le funzioni memorizzate nelle tabelle della libreria a tutti i tasti funzione relativi ad un determinato dispositivo.

EMULAZIONE

Questa opzione consente di emulare i comandi trasmessi da un altro telecomando IR.

Per associare a un tasto della sezione **DEVICE SELECTOR** una funzione emulata, premere il tasto della sezione **DEVICE SELECTOR** desiderato per un solo istante e poi premere e tenere premuto lo stesso tasto per più di due secondi.

OPERAZIONI IMMEDIATE

Esistono due tipi di operazioni immediate.

Il primo tipo fa sì che un'operazione relativa ad un dispositivo sia inviata ad un altro dispositivo. Ad esempio, per impostazione predefinita definizione, i tasti del volume relativi al DVD inviano il comando all'amplificatore.

Il secondo tipo invece fa sì che la pressione di un tasto rinvii ad una macro pre-registrata. In questo modo è possibile eseguire una macro semplicemente premendo un tasto.

Nel caso in cui una fase della macro includa un tasto che rinvia ad un'altra macro, l'operazione immediata resta inattiva. In questi modi si evita l'inizio di procedure che non avrebbero fine e, al posto dell'operazione immediata, durante l'esecuzione della macro viene utilizzata la normale funzione associata al tasto. Così, impostando le macro che richiedono la pressione di un solo tasto, non si perderà la funzione originariamente associata a quel tasto. Ad esempio, è possibile registrare una macro che includa i tasti di accensione dei dispositivi AMP, TV e DVD ed attivare tale macro con il tasto di accensione del dispositivo AMP.

COPIA

Questa opzione consente di copiare funzioni da un tasto ad un altro. Se si desidera selezionare un tasto della sezione **DEVICE SELECTOR** sia per la condizione "From?" che per la condizione "To?", sarà necessario tenere premuto tale tasto per due secondi. Premendo invece un tasto per un solo istante, si otterrà unicamente l'effetto di sintonizzare l'HTRM con quel dispositivo.

CANCELLAZIONE

Ad ogni tasto possono essere associate più tipi di funzioni. Sarà tuttavia attiva solo la funzione con il tipo di priorità più elevata. Quando si cancella una funzione, diverrà attiva il tipo di funzione con priorità immediatamente inferiore. Per rendere completamente inattivo un tasto, sarà necessario cancellare tutte le funzioni ad esso associate, eseguendo più volte la funzione di cancellazione.

Ad esempio, se si cancella un comando acquisito con l'opzione di emulazione, diverrà attivo il comando con priorità inferiore.

L'ordine di priorità per ciascun tipo di funzione è il seguente:

- Operazioni immediate
- Comando acquisito con l'opzione di emulazione
- Comando copiato dalla libreria
- Comando predefinito della libreria

Per cancellare la funzione associata ad un tasto della sezione **DEVICE SELECTOR** sarà necessario tenere premuto il tasto per due secondi. Premendo invece il tasto per un solo istante, si otterrà unicamente l'effetto di sintonizzare l'HTRM con quel dispositivo.

RIDENOMINAZIONE

È possibile ridenominare qualsiasi tasto, ad eccezione del tasto **MACRO**. Nel menu **RENAME**, premere prima il tasto della sezione **DEVICE SELECTOR** e poi il tasto funzione; la seconda riga dello schermo LCD apparirà vuota, così da poter immettere i caratteri alfanumerici con cui si desidera ridenominare il tasto. Utilizzando le frecce di navigazione, selezionare i caratteri e poi premere il tasto **ENTER**. Selezionare "Save" e poi "Yes" per archiviare il nuovo nome.

NOTA: la lunghezza massima del nome è di 8 caratteri.

MACRO

Durante la registrazione di una macro, il telecomando HTRM funzionerà normalmente ed i comandi saranno inviati regolarmente attraverso i segnali IR: l'unica differenza sarà la visualizzazione di una piccola "M" nell'angolo superiore destro dello schermo LCD.

Le macro vengono eseguite sempre con la stessa tempistica adottata durante la registrazione. Anche l'intervallo di tempo di invio del comando corrisponde al periodo di tempo di pressione del tasto durante la fase di registrazione.

Per impostazione predefinita, quando viene eseguita una macro, il dispositivo attualmente selezionato ritorna alla condizione precedente all'esecuzione della macro. Va notato però che, se l'ultimo tasto premuto durante la registrazione della macro era uno dei tasti della sezione **DEVICE SELECTOR**, terminata l'esecuzione della macro, si passerà al dispositivo così selezionato.

REIMPOSTAZIONE

Selezionando questa impostazione e rispondendo "Yes" ad entrambe le richieste di conferma, tutte le opzioni del telecomando HTRM saranno reimpostate ai valori predefiniti in fabbrica.

NOTA: questa operazione determinerà la cancellazione di tutte le configurazioni, le macro e le programmazioni personalizzate dei dispositivi nel frattempo eseguite dagli utenti.

FUNZIONI SPECIALI DELL' HTRM

NUMERO DI VERSIONE DEL SOFTWARE

- Per visualizzare i numeri di versione del software, premere contemporaneamente i tasti ON + TEST per cinque secondi.

MODALITÀ DI CALIBRAZIONE DEL SENSORE LUMINOSO

- Accedere al menu di configurazione, tenendo contemporaneamente premuti i tasti ENTER + SETUP per cinque secondi. Scorrere le opzioni fino alla voce "B Light" e premere ENTER; quindi, scorrere fino a "Sens LvL" e premere ENTER: in questo modo si accede alla modalità di calibrazione del sensore luminoso:
- Sulla prima riga dello schermo LCD apparirà la lettura operata del sensore di luminosità con un valore incluso tra 0 e 1023. La lettura sarà inoltre rappresentata da un grafico visualizzato sulla seconda riga.
- Premere il tasto ENTER per uscire da questa modalità. Viene così visualizzata una richiesta di conferma? Selezionare "Yes" o "No" per impostare il nuovo valore.

INTERFACCIA USB

Il telecomando HTRM è in grado di eseguire il download e l'upload delle configurazioni attraverso un PC Windows, grazie all'uso di un software proprietario NAD per la programmazione dell' HTRM. La figura 3 mostra in dettaglio come eseguire il collegamento del telecomando HTRM mediante un cavo USB con un'estremità mini USB a 5 pin.

NOTE: visitare il sito www.nadelectronics.com per maggiori informazioni sul software per il controllo dell'interfaccia HTRM più recente.

Utilizzare un cavo dotato di estremità USB e mini USB a 5 pin per il collegamento fra il PC Windows® e il telecomando HTRM.

Il tecnico addetto all'installazione o il rivenditore di fiducia saranno in grado di fornire tutto il supporto necessario per procedere alla corretta installazione e configurazione del software e dell'interfaccia mini USB.

USB CONNECTION (FIG.3)



TABELLE DELL'HTRM

Tabella	Descrizione
100	Ricevitore con Acceso/spento discreto
101	Ricevitore con Acceso/spento alternato
102	S170
103	L75
104	2a zona
200	CD Player
201	CD Player (vecchio)
300	Sintonizzatore
301	Sintonizzatore L75
400	Deck nastro B
401	Deck nastro A
500	TV 270
501	MR13
502	MR20
600	T562
601	T550, L55
602	T531, T571

IDENTIFICAÇÃO DOS CONTROLOS (FIG.1)

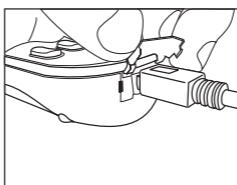
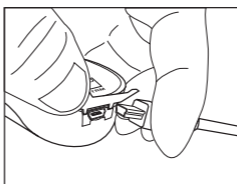
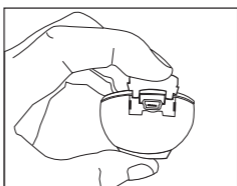
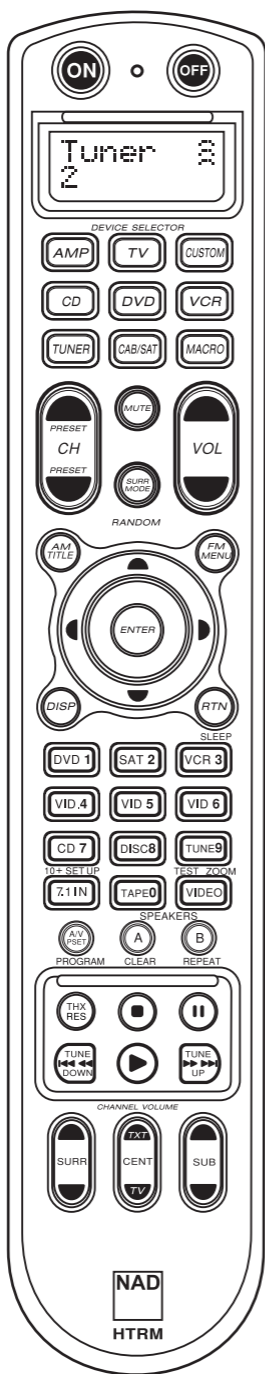

- A parte superior tem os botões **ON/OFF** e a luz de fundo do LCD.

- A secção superior tem oito teclas **DEVICE SELECTOR** incluindo um botão **CUSTOM DEVICE SELECTOR** e um botão **MACRO** programáveis.

- A secção central superior tem os botões de canal, volume, **MUTE**, modo surround.

- A secção central tem os botões de navegação no DVD, CD e ecrãs de menu.

- A secção central inferior tem os botões numéricos 0 a 9, e os botões **AV PSET**, **SPEAKER**, função, **DVD SETUP** e os botões **TEST** do modo surround do receptor.

- A secção inferior tem os botões de transporte DVD/CD/TAPE.

- A secção do fundo tem os botões de uniformização de nível **CHANNEL VOLUME**.

CONTEÚDO DA CAIXA

Na caixa do HTRM vai encontrar:

- O telecomando de sistema HTRM com as pilhas.
- USB B macho de 5 pinos.
- Este manual do proprietário.

PILHA (FIG.2)

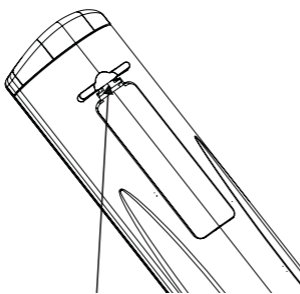

CARREGUE E LEVANTE A PATILHA
PARA RETIRAR A TAMPA DA PILHA DA
REENTRÂNCIA

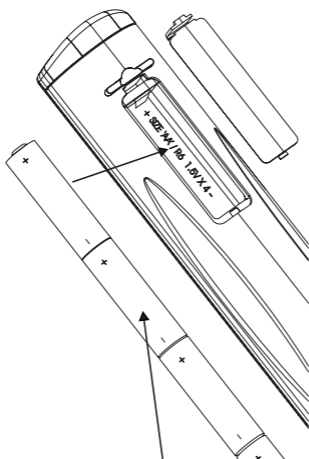

COLOQUE AS PILHAS NA ABERTURA.
RESPEITE A POLARIDADE

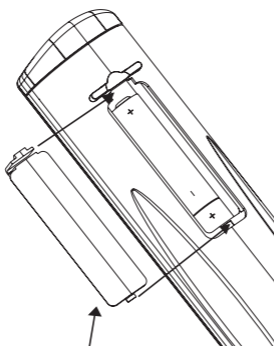

CARREGUE NA TAMPA DA PILHA
ATÉ FECHAR COM UM ESTALIDO

INTRODUÇÃO

O HTRM equivale a ter oito telecomandos virtuais num só. Pode utilizar as oito teclas **DEVICE SELECTOR**, para alternar entre os vários equipamentos ou telecomandos virtuais.

Quando o HTRM estiver inactivo, o nome do equipamento actualmente seleccionado aparece na primeira linha do LCD. Sempre que carregar numa tecla de função, o nome dessa função aparece na segunda linha do LCD. A segunda linha é apagada novamente momentos depois de soltar a tecla de função.

O HTRM TEM UM TOTAL DE 53 TECLAS:

- Controla no máximo 8 equipamentos.
- A segunda linha do LCD indica o equipamento seleccionado (DVD) e envia o comando (PLAY) (por exemplo).
- Pré-programado com todos os telecomandos NAD incluindo a zona 2.
- Função de aprendizagem - aprende até 360 comandos de outros telecomandos.
- Operações com macros - permite programar até 52 macros com no máximo 64 comandos cada para automatizar as sequências de comandos mais utilizadas.
- Operações de acesso directo permitem o acesso fácil às funções mais utilizadas sem ter de voltar a seleccionar um equipamento.
- Iluminação total com um sensor de luz e temporização programável para maior facilidade de utilização quando houver pouca luz.
- Pode gerar sinais de IV com uma frequência de portadora até 500 kHz (compatível com B&O®).
- Interface para PC mini USB que permite fazer a programação a partir de um PC.

O HTRM já vem pré-programado com um conjunto completo de comandos NAD na página AMP DEVICE SELECTOR (de selecção do aparelho) e com comandos de biblioteca que permitem controlar a maioria dos componentes DVD, CD, TUNER ou TAPE da NAD incluídos nas teclas DEVICE SELECTOR (Selecção do aparelho) correspondentes. Estes comandos predefinidos são permanentes: Mesmo que utilize a função de aprendizagem para ensinar novos comandos ao HTRM e substituir os já existentes, os comandos subjacentes da biblioteca mantêm-se e pode voltar a chamá-los com facilidade mais tarde, se quiser acrescentar um novo componente NAD ao sistema.

FAMILIARIZAR-SE COM O HTRM

O HTRM está dividido em três secções principais. A secção do LCD na parte superior do aparelho, a secção **DEVICE SELECTOR** (selecção do aparelho) e as 44 teclas de comando. (consulte a Figura 1).

As oito teclas **DEVICE SELECTOR** na parte superior; **AMP, TV, CUSTOM, CD, DVD, VCR, TUNER**, and **CABLE/SAT** definem o componente que será comandado pelas 44 teclas de comando. Uma tecla **DEVICE SELECTOR** que define o componente que será comandado pelo HTRM; com as predefinições de fábrica não executa nenhuma acção no receptor. As teclas **DEVICE SELECTOR** estão organizadas em três linhas verticais com 3 botões cada; na linha da esquerda estão todos os equipamentos de áudio, na linha do meio estão todos os equipamentos de vídeo.

As teclas **DEVICE SELECTOR** e as teclas de função são teclas que podem “aprender” os códigos de comando de quase todos os telecomandos de infravermelhos, o que lhe permite registar, no HTRM, os comandos dos seus equipamentos, independentemente da marca. Todas as teclas de função de **AMP DEVICE SELECTOR** estão pré-programadas para controlar os amplificadores, pré-amplificadores e receptores NAD. (O HTRM também pode comandar muitos outros componentes NAD, a partir das páginas **DVD, CD, TUNER** e **TV**.)

Como as teclas de comando do HTRM podem executar várias funções diferentes, em função da tecla **DEVICE SELECTOR** (selecção do aparelho) escolhida, o HTRM utiliza códigos de cores para indicar a função das teclas de função em relação à tecla de selecção de aparelho, no caso de ter seleccionado vários equipamentos. Por isso, a cor da etiqueta de cada tecla **DEVICE SELECTOR** corresponde à cor das etiquetas das diversas teclas de função (como numa calculadora). Por exemplo, a etiqueta vermelha-cinzenta da tecla **AMP DEVICE SELECTOR** corresponde à etiqueta de selecção de entrada cinzenta junto das teclas numéricas: Quando a página **AMP DEVICE SELECTOR** do HTRM estiver activa, estas teclas seleccionam as entradas do amplificador ou do receptor. Da mesma forma, a etiqueta vermelha da tecla **DVD DEVICE SELECTOR** corresponde às diversas etiquetas vermelhas, a tecla **TV DEVICE SELECTOR** verde às etiquetas verdes, e assim sucessivamente.

HTRM - MENU DE CONFIGURAÇÃO

FUNCIONAMENTO DO MENU GERAL:

- Carregue sem soltar SETUP+ ENTER durante 5 segundos para entrar no menu de configuração.
- Pode sair dos menus seleccionando Exit ou carregando na tecla MACRO.
- A tecla MACRO é uma função de cancelamento em todos os modos de configuração excepto indicação em contrário.
- Utilize as teclas de cursor Para cima e Para baixo para seleccionar as diversas opções de menu. Quando uma acção estiver disponível, aparece uma seta Para cima/Para baixo no visor.
- No que se refere às opções que pode alterar, as teclas Para a direita e Para a esquerda utilizam-se para percorrer as opções disponíveis. As setas da direita e da esquerda aparecem no visor para indicar quando pode alterar uma opção.
- Pulse ENTER para seleccionar uma opção do menu ou confirmar um valor.

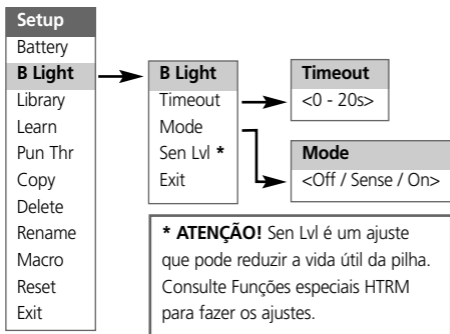
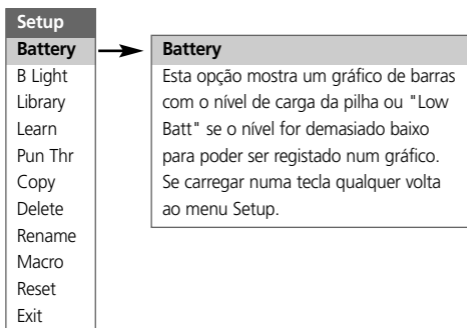

Setup
Battery
B Light
Library
Learn
Pun Thr
Copy
Delete
Rename
Macro
Reset
Exit

{Device} ^L
<L:###>

Left / Right : Move-se nas tabelas disponíveis dentro do tipo de equipamento actual.
Digit Keys : permite seleccionar directamente um número de tabela.
Enter : Carrega a tabela actual depois da confirmação: "Load? <No/Yes>"
MACRO : Sai do modo de biblioteca.
Device Key : Liga o equipamento activo.
Any Other Key : Transmite um comando de teste.

Setup
Battery
B Light
Library
Learn
Pun Thr
Copy
Delete
Rename
Macro
Reset
Exit

Learn
Learn
Mode
Exit

{Device} ^L
Key?

{Device} ^L
Learn...

{Device} ^L
Release

{Device} ^L
Pass 2...

{Device} ^L
Success / Failed

Mode
<Normal / 2 Pass / Narrow>

Não carregou em nenhuma tecla durante 7 segundos?

Carregou numa tecla de dispositivo?

Setup
Battery
B Light
Library
Learn
Pun Thr
Copy
Delete
Rename
Macro
Reset
Exit

{Device} ^P
Key?

{Device} ^P
To Device?

Macro ^P
Key?

Save? ^P
<No / Yes>

Setup
Battery
B Light
Library
Learn
Pun Thr
Copy
Delete
Rename
Macro
Reset
Exit

{Device} ^C
From?

{Device} ^C
To?

Copy? ^C
<No / Yes>

Setup
Battery
B Light
Library
Learn
Pun Thr
Copy
Delete
Rename
Macro
Reset
Exit

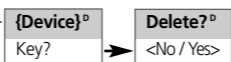

Setup
Battery
B Light
Library
Learn
Pun Thr
Copy
Delete
Rename
Macro
Reset
Exit

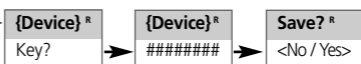

Left / Right = percorre da esquerda para a direita todas as localizações de 8 caracteres
Up / Down = percorre os valores dos caracteres A-Z, a-z, { | } \ | / ^] [@ ? > < = ; : . - , + *) (' & % \$ # " !

Setup
Battery
B Light
Library
Learn
Pun Thr
Copy
Delete
Rename
Macro
Reset
Exit

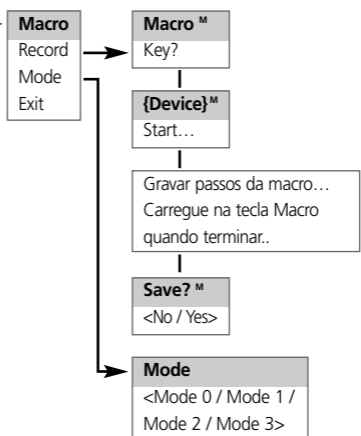

Setup
Battery
B Light
Library
Learn
Pun Thr
Copy
Delete
Rename
Macro
Reset
Exit



LUZ DE FUNDO

O HTRM tem uma luz de fundo para aumentar a visibilidade do HTRM quando houver pouca luz. O HTRM também tem um sensor de luz. Por predefinição, se carregar numa tecla qualquer do telecomando e o sensor detectar pouca luz, a iluminação de fundo acende-se. Volta a desligar-se, passados cinco segundos, se não carregar em nenhuma tecla.

Pode regular o comportamento e a temporização da luz de fundo. (Consulte "Funções do HTRM" para mais informações.)

AVISO DE PILHA SEM CARGA

Se o HTRM detectar que as pilhas estão fracas, mostra a indicação "**Low Batt**" na segunda linha do LCD sempre que estiver inactivo. Se isto ocorrer deve substituir as pilhas por novas imediatamente.

TECLAS DEVICE SELECTOR (SELECÇÃO DO APARELHO)

Se carregar numa tecla **DEVICE SELECTOR** muda o equipamento activo no HTRM. Nesta altura, não são transmitidos comandos de IV. O nome do equipamento seleccionado aparece na primeira linha do LCD.

NOTA: Todos os comandos de IV podem ser associados a uma tecla **DEVICE SELECTOR** durante os modos "Copiar" e "Aprendizagem". Uma vez atribuída a função associada à tecla **DEVICE SELECTOR** se carregar continuamente na tecla **DEVICE SELECTOR** durante mais de dois segundos, envia o comando associado para o HTRM, ligando o equipamento activo respectivo.

NAVEGAÇÃO NOS COMANDOS DO HTRM

TECLAS MACRO

Pode associar uma macro a todas as teclas do HTRM excepto à tecla MACRO. Pode guardar um total de 52 macros.

Para executar uma macro:

- Carregue na tecla MACRO. A primeira linha do LCD mostra "MACRO".
- Carregue na tecla a que a macro está associada no período de cinco segundos.
- Durante a execução da macro aparece um pequeno "M" no canto superior direito do LCD. (consulte a secção Menu Setup (configuração) para informações sobre como configurar as macros).

TECLAS DE FUNÇÃO

O HTRM tem 44 teclas de função dedicadas. Quando carregar numa tecla de função, aparece o nome da função na segunda linha do LCD enquanto o comando está a ser transmitido.

TECLA A/V PSET

Na configuração predefinida do HTRM, a tecla **A/V PSET** funciona como função alternativa quando seleccionar o equipamento AMP. Se carregar uma vez na tecla **A/V PSET** faz aparecer "Preset" na primeira linha do LCD. Se carregar num dígito de 0 - 9 no período de 5 segundos, transmite a função para a pré-programação de A/V correspondente.

NOTA: O HTRM é um telecomando tipo universal e alguns receptores NAD podem não ter mais de 5 pré-programações de AV.

MENU SETUP (CONFIGURAÇÃO)

Carregue continuamente nas teclas **SETUP** e **ENTER** durante cinco segundos para entrar no menu Setup. Não pode entrar no menu setup se o telecomando mostrar a mensagem "Low Batt". Esta função evita que a configuração seja afectada se as pilhas estiverem fracas.

Consulte Setup Navigation para informações sobre a estrutura geral e o funcionamento básico do menu Setup.

FUNÇÕES DO HTRM:

PILHA

Em vez de esperar até aparecer o aviso “**Low Batt**”, pode verificar o nível de carga da pilha utilizando esta opção. Esta opção mostra um gráfico de barras que representa o nível actual da bateria. Quando as pilhas são novas, o gráfico de barras mostra 8 barras, quando o gráfico de barras chegar a zero, o aviso “**Low Batt**” começa a aparecer.

SENSIBILIDADE DA LUZ DE FUNDO (BACKLIG HT)

O tempo limite da luz de fundo pode ser definido de 0 - 20 segundos. Isto corresponde ao tempo que a luz de fundo permanece acesa depois de soltar a última tecla.

Estão disponíveis os modos de luz de fundo seguintes:

- Off - A luz de fundo nunca se acende.
- Sense - A luz de fundo só se acende se o sensor de luz detectar a existência de pouca luz.
- On - A luz de fundo acende-se sempre que carregar numa tecla.

LIBRARY

Esta função permite-lhe definir todas as teclas de função de um equipamento para as funções guardadas nas tabelas de biblioteca incluídas.

LEARN

Esta função permite-lhe aprender os comandos de IV de outro telecomando.

Para ensinar uma função a uma tecla **DEVICE SELECTOR** carregue ligeiramente na tecla **DEVICE SELECTOR** desejada e depois carregue continuamente na mesma tecla durante mais de 2 segundos.

ACESSO DIRECTO

Existem dois tipos de funções de acesso directo.

O primeiro tipo permite que uma tecla de função aceda directamente a outro equipamento. Por exemplo, por predefinição, as teclas de volume do equipamento de DVD passam para AMP.

O segundo tipo permite-lhe aceder directamente utilizando uma macro guardada. Isto é uma excelente maneira de executar uma macro com um simples toque de tecla.

Se um passo de uma macro incluir uma tecla que tenha um acesso directo a outra macro, o acesso directo não é utilizado. Isto destina-se a evitar macros circulares que nunca terminam. Em vez do acesso directo, será utilizada a função subjacente da tecla quando a macro for executada. Isto permite definir uma macro de toque único para um tecla sem perder a funcionalidade original dessa tecla. Por exemplo; pode gravar uma macro que inclua a ligação do amplificador (AMP), do televisor (TV) e do DVD e depois fazer com que o botão de ligação de AMP active esta macro.

COPY (COPIAR)

Esta função permite copiar funções de uma tecla para outra. Se quiser seleccionar uma tecla **DEVICE SELECTOR** para “From?” ou “To?” tem de carregar continuamente na tecla durante 2 segundos. Se carregar ligeiramente na tecla só muda o equipamento activo.

DELETE (APAGAR)

Cada tecla tem vários tipos de função guardados. No entanto, só estará activo o tipo com a prioridade mais alta. Se apagar uma função pode activar uma tipo de função com uma prioridade mais baixa. Para apagar completamente a funcionalidade de uma tecla, pode ter de executar a função de apagamento (Delete) várias vezes.

Por exemplo; se apagar um comando aprendido, pode activar um comando com uma prioridade mais baixa.

A ordem de prioridade de cada tipo de função é:

- Punch Through (acesso directo).
- Learned (aprendido).
- Copied Library Command (Comando copiado da biblioteca).
- Default Library Command (Comando predefinido da biblioteca).

Para apagar uma função de uma tecla **DEVICE SELECTOR** tem de carregar continuamente nessa tecla durante 2 segundos. Se carregar ligeiramente na tecla só muda o equipamento activo.

RENAME (MUDAR O NOME)

Pode mudar o nome de todas as teclas excepto da tecla **MACRO**. No menu **RENAME**, carregue primeiro na tecla **DEVICE SELECTOR** e depois na tecla de função; a segunda linha do LCD aparece em branco pronta para aceitar caracteres alfanuméricos. Utilize as teclas de navegação para seleccionar os caracteres alfanuméricos e depois carregue na tecla **ENTER**. Selecciona "Save" e depois "Yes" para guardar o novo nome.

NOTA: Há um máximo de oito segmentos disponíveis para os caracteres alfanuméricos.

MACRO

Durante a gravação das macros o HTRM funciona da maneira normal mas aparece um pequeno "M" no canto superior direito do LCD e os comandos de IV são transmitidos como durante o funcionamento normal.

As macros são executadas com o mesmo tempo com que foram gravadas. O período de tempo em que cada comando é enviado também corresponde ao período de tempo em que manteve carregada a tecla durante a gravação.

Por predefinição, quando uma macro é executada, o equipamento que está seleccionado volta ao que era antes da macro ser executada. No entanto, se o último botão em que carregou durante a gravação de uma macro for uma tecla **DEVICE SELECTOR**, o equipamento muda no final da execução da macro.

RESET (REINICIAR)

Se seleccionar esta opção e responder "Yes" a ambas as confirmações repõe todas as opções do HTRM nos valores predefinidos de fábrica.

Nota: se reiniciar o HTRM para as predefinições de fábrica apaga todas as configurações do utilizador, as macros e a programação personalizada do equipamento.

FUNÇÕES ESPECIAIS DO HTRM

NÚMERO DA VERSÃO DO SOFTWARE

- Carregue simultaneamente nos botões ON + TEST durante cinco segundos para ver os números da versão.

MODO DE CALIBRAÇÃO DO SENSOR DE LUZ

- Carregue simultaneamente nos botões ENTER + SETUPT durante cinco segundos para entrar no menu de configuração. Depois vá para "B Light", carregue em ENTER, vá para "Sens LvL" e carregue em ENTER; entra no modo de calibração do sensor da luz:
- Na primeira linha do LCD aparece #### que corresponde à a leitura (0 - 1023) do sensor da luz. A segunda linha mostra um gráfico de barras que representa a leitura.
- Carregue na tecla ENTER para sair deste modo. Aparece uma confirmação. Selecciona "Yes" ou "No" para definir o novo valor.

INTERFACE USB

O HTRM permite carregar e transferir a configuração através de um PC com o Windows e o software proprietário de programação do HTRM da NAD. Consulte a figura 3 para saber como ligar um cabo USB A macho - mini USB macho de 5 pinos HTRM.

NOTAS: Entre em www.nadelectronics.com para obter o software de controlo da interface do HTRM mais recente.

Utilize um cabo USB A macho - mini USB B macho de 5 pinos para fazer a ligação entre o PC com o Windows® e o HTRM.

O seu instalador ou concessionário pode ajudá-lo a instalar e configurar correctamente a interface do USB mini e o software.

USB CONNECTION (FIG.3)

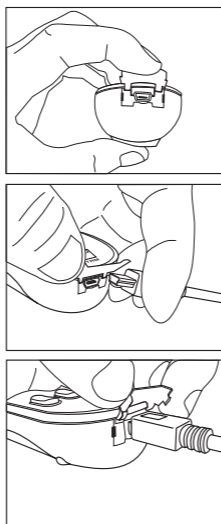

TABELAS DO HTRM

Tabela	Descrição
100	Receptor com Canal Discreto Ligado / Desligado (Discrete On/Off)
101	Receptor com função de Comutação Ligada / Desligada (Toggle On/Off)
102	S170
103	L75
104	2ª Zona
200	Leitor de CD
201	Leitor de CD (antigo)
300	Sintonizador
301	Sintonizador L75
400	Gaveta do Gravador de Cassetes B (Tape Deck B)
401	Gaveta do Gravador de Cassetes A (Tape Deck A)
500	Televisor 270 (TV 270)
501	MR13
502	MR20
600	T562
601	T550, L55
602	T531, T571

IDENTIFIERING AV DE OLIKA REGLAGEN (FIG.1)

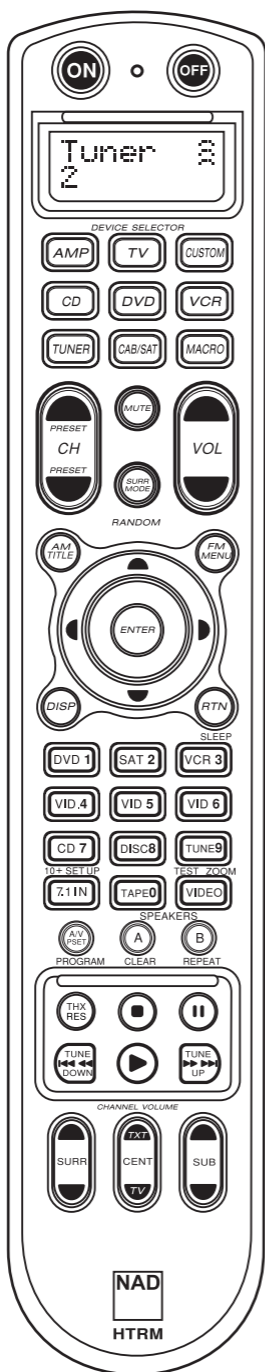

- Översta delen har **ON/OFF** knappar och en bakgrundsbelyst display.

- Övre delen har åtta **DEVICE SELECTOR** knappar för val av apparat inklusive en programmerbar **CUSTOM DEVICE SELECTOR**, och en **MACRO** knapp.

- Den övre mellersta delen har channel, volume, **MUTE**, surround-mode knapparna.

- Mellandelen har DVD, CD och OSD navigeringsknapparna.

- Den nedre delen innehåller sifvertangenter: **0 to 9**, **A/V PSET**, **SPEAKER**, function, **DVD SETUP**, och Surround Mode **TEST** knapparna.

- Den nedre delen innehåller DVD/CD/TAPE Transportknappar.

- Nedersta delen har **CHANNEL VOLUME** justerknappar.

VAD FINNS DET I KARTONGEN

Tillsammans med din HTRM hittar du :

- En HTRM systemfjärrkontroll med batterier
- USB B hane 5-pin kabel
- Denna Bruksanvisning

BATTERY (FIG.2)

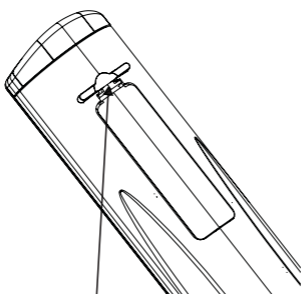

TRYCK IN OCH LYFT FLIKEN FÖR ATT
TA BORT BATTERILUCKAN

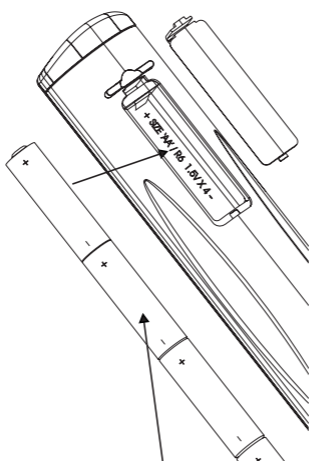

PLACERA BATTERIERNA I FACKET. SE TILL
ATT DE POLVÄNDS RÄTT

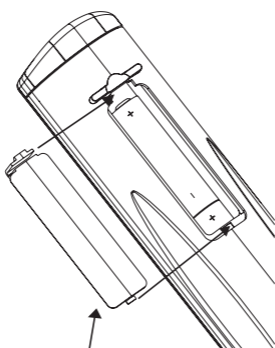

TRYCK FAST BATTERILUCKAN
TILLS DU HÖR ETT KLICK

INTRODUKTION

HTRM fjärrkontrollen är som att ha åtta virtuella fjärrkontroller i en. De åtta **DEVICE SELECTOR** knapparna kan användas till att växla mellan olika virtuella fjärrkontroller eller apparater.

HTRM inte används visas den senast valda apparaten i översta raden på LCD displayen. När en funktionsknapp trycks, namnet på den funktionen visas i andra raden på LCD displayen. Rad två slocknar igen när man släpper funktionsknappen.

HTRM FJÄRRKONTROLLEN HAR TOTALT 53 KNAPPAR:

- Styr upp till 8 apparater.
- 2-raders LCD display indikerar vald apparat (DVD) och skickat kommando (PLAY) (till exempel).
- Förprogrammerad med NAD fjärrkontroll kommandon inklusive Zone 2.
- Inlärningsfunktion - kan lära sig 360 kommandon från andra fjärrkontroller.
- Makrokommandon - programmera in upp till 52 Makron med så många som 64 kommandon som kan automatisera olika fjärrkontrollsekvenser.
- Prioritetsfunktioner gör att du kan komma åt de vanligast använda funktionerna utan att byta apparat på fjärrkontrollen.
- Full belysning med ljussensor och justerbar belysningstid för lätt hantering när det är mörkt i rummet
- Kan hantera IR-signaler med bärfrekvenser på upp till 500 kHz (B&O® kompatibel).
- Mini USB PC gränssnitt för att enkelt kunna koppla upp den mot en PC för programmering.

HTRM är redan förprogrammerad med alla NAD kommandon på AMP DEVICE SELECTOR sidan och kommandona i kartoteket för att styra NADs DVD, CD, TUNER, eller TAPE apparater på motsvarande DEVICE SELECTOR knapp. Dessa grundkommandon är permanenta: Även om du lär in nya kommandon i HTRM så finns grundkommandona kvar i minnet och kan hämtas tillbaka om du skulle köpa en ny NAD apparat.

HUR DU LÄR DIG HTRM

HTRM är uppdelad i tre olika huvuddelar. LCD display delen i den övre delen av fjärrkontrollen, **DEVICE SELECTOR**, och de övriga 44 knapparna. (Se figure 1).

Åtta **DEVICE SELECTOR** knappar i övre delen: **AMP, TV, CUSTOM, CD, DVD, VCR, TUNER** och **CABLE/SAT** för att avgöra vilka apparater de övriga 44 knapparna skall styra. En **DEVICE SELECTOR** knapp avgör vilka apparater som HTRM skall styra. Med grundinställningarna är det inag funktioner på förförstärkaren. **DEVICE SELECTOR** knapparna är organiserade i tre vertikala rader med 3 knappar i varje, Raden till vänster är enbart apparater som ljudrealaterade, Raden i mitten är bara videorelaterade apparater.

Både **DEVICE SELECTOR** och funktionsknapparna kan "lära sig" styrkoder från i princip alla infraröda fjärrkontroller, vilket gör att man kan läsa in styrkoder för all utrustning, oavsett fabrikat in i HTRM. Alla funktionsknapparna på **AMP DEVICE SELECTOR** är förprogrammerade med koder för att styra NAD förstärkare, förförstärkare, och receivers. (HTRM kan även styra många andra NAD apparater, med **DVD, CD, TUNER** och **TV** funktionerna.)

Eftersom HTRMs styrknappar kan utföra andra funktioner, beroende på vilken **DEVICE SELECTOR** som aktiverats, har HTRM färgkodning som indikerar vilken funktion knapparna har för olika apparater. Där för är färgen på texten på knapparna på **DEVICE SELECTOR** motsvarande som textfärgen på funktionsknapparna (som på en miniräknare). Exempelvis är den röd-grå **AMP DEVICE SELECTOR** knappens färg motsvaras av de grå knapparna ingångsval bredvid siffertangenterna: När HTRMs **AMP DEVICE SELECTOR** visas, används dessa knappar till att välja ingångar på förstärkare eller receiver . På motsvarande sätt är den röda **DVD DEVICE SELECTOR** knappen av flera röda etiketter, den gröna **TV DEVICE SELECTOR** knappen av gröna etiketter och så vidare.

HTRM - INSTALLATIONSMENY

GENERELL MENYHANTERING:

- Tryck in och håll inne SETUP+ ENTER i 5 sekunder för att starta inställningsmenyn.
- Du kan lämna alla menyer med antingen att välja Exit eller genom att trycka på MACRO knappen.
- MACRO knappen är en avbryt-funktion i alla inställningsmenyer om inget annat anges.
- Använd Up och Down markörknapparna för att välja olika menyalternativ. En upp/ner pil visas i displayen när denna åtgärden är tillgänglig.
- För de val som kan ändras kan man använda Right och Left knapparna för att bläddra genom de olika alternativen. Vänster och höger pilar visas i displayen för att indikera när ett alternativ kan ändras.
- Tryck på ENTER för att välja eller bekräfta ett värde.

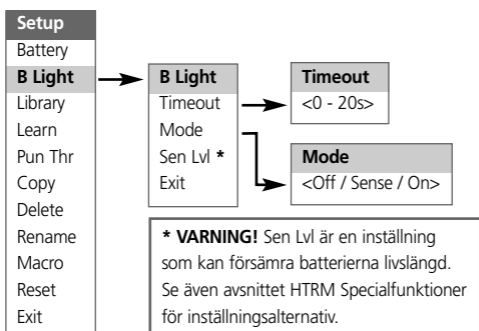
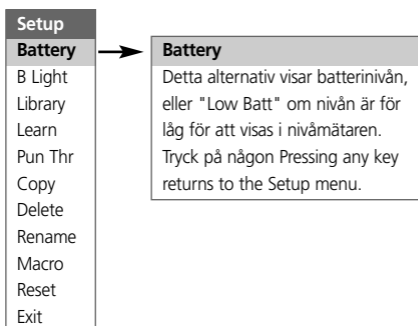

Setup
Battery
B Light
Library
Learn
Pun Thr
Copy
Delete
Rename
Macro
Reset
Exit

{Device} ^L
<L:###>

Left / Right : Låter dig manövrera genom olika tabeller inom den valda apparattypen.
Digit Keys : Låter dig välja siffror direkt.
Enter : Laddar den senaste tabellen efter bekräftan : "Load? <No/Yes>"
MACRO : Lämnar Library-läget.
Device Key : Välj vilken apparat som skall styras.
Any Other Key : Skicka ett test kommando.

Setup
Battery
B Light
Library
Learn
Pun Thr
Copy
Delete
Rename
Macro
Reset
Exit

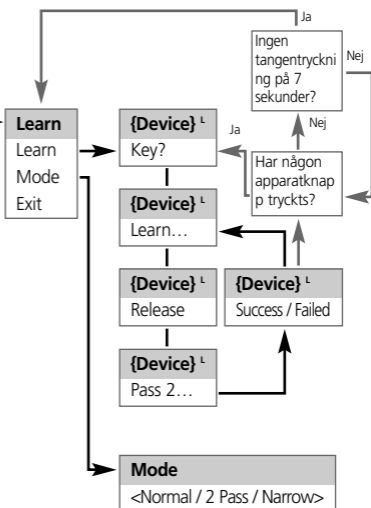

Setup
Battery
B Light
Library
Learn
Pun Thr
Copy
Delete
Rename
Macro
Reset
Exit

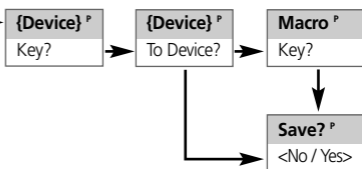

Setup
Battery
B Light
Library
Learn
Pun Thr
Copy
Delete
Rename
Macro
Reset
Exit

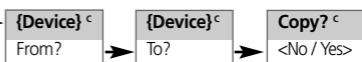

Setup
Battery
B Light
Library
Learn
Pun Thr
Copy
Delete
Rename
Macro
Reset
Exit



Setup
Battery
B Light
Library
Learn
Pun Thr
Copy
Delete
Rename
Macro
Reset
Exit

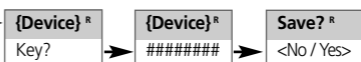

Left / Right : Bläddra från vänster till höger bland de 8 tecken platserna
Up / Down : Bläddrar bland de tillgängliga tecknen A-Z, a-z, { } \ | / ^ [@ ? > < = ; : . - , + *) (' & % \$ # " !

Setup
Battery
B Light
Library
Learn
Pun Thr
Copy
Delete
Rename
Macro
Reset
Exit

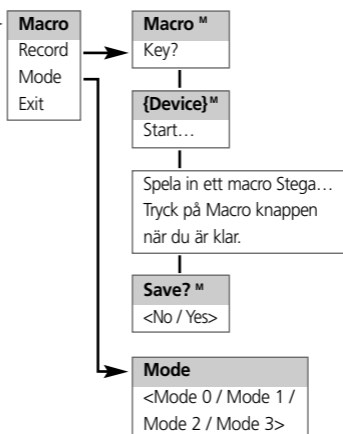

Setup
Battery
B Light
Library
Learn
Pun Thr
Copy
Delete
Rename
Macro
Reset
Exit

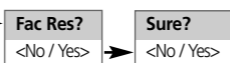

BAKGRUNDSBELYSNING

HTRM är utrustad med inbyggd belysning som gör det lättare att handha HTRM i mörka rum. HTRM har även en inbyggd ljussensor. Grundinställningen är att om man trycker å en knapp och det är mörkt i rummet så tänds belysningen i fjärrkontrollen. Den stängs sedan efter fem sekunder efter sista knappen tryckts. Ljuskänsligheten och tiden kan ställas in efter eget tycke. (Se även "HTRM Funktioner" för mer information.)

VARNING FÖR LÅG BATTERISTYRKA

Om HTRM känner av att batterierna är svaga visas "**Low Batt**" på andra raden i LCD displayen när fjärrkontrollen inte används. När detta visas bör batterierna bytas med nya snarast.

DEVICE SELECTOR KNAPPAR

När du trycker på en **DEVICE SELECTOR** knapp byter du vilken apparat som HTRM skall styra. Det skickas inga IR kommandon vid detta tillfälle. Namnet på vald enhet visas på första raden i LCD displayen.

NOTERA: Man kan lägga in vilka IR kommandon som helst under en **DEVICE SELECTOR** knapp med "Copy" och "Learn" lägena. När ett kommando är inlagd under en **DEVICE SELECTOR** knapp, trycker man in och håller **DEVICE SELECTOR** knappen i mer än två sekunder så kommer kommandot att skickas samtidigt som HTRM byter till den aktiva apparaten.

NAVIGERING AV HTRM KONTROLLERNA

MACRO KNAPPAR

Ett makro kan kopplas till varje knapp på HTRM, förutom själva MACRO-knappen. Totalt kan 52 makron lagras.

Så här kör du ett makro:

- Tryck på **MACRO** knappen. Första raden på LCD displayen visar "MACRO".
- Tryck på knappen som makrot är associerat med inom fem sekunder.
- Med makrot utför visas ett litet "M" i displayens övre högra del. (Se även Setup Menyn för mer information om hur du skapar makron).

FUNKTIONSKNAPPAR

Det finns 44 dedikerade funktionsknappar på HTRM. När en funktionsknapp trycks, namnet på den funktionen visas i andra raden på LCD displayen menad kommandot skickas.

A/V PSET KEY

I grundinställningen av HTRM, fungerar **A/V PSET** knappen som en shift-funktion när AMP apparatknappen är aktiv. "Preset" visas i på första raden i displayen när du trycker på **A/V PSET**. Om man sedan trycker på en siffra mellan 0 - 9, kommer funktionen för motsvarande AV Preset att skickas.

NOTERA:HTRM är en universal fjärrkontroll, vissa NAD receivers har inte mer än 5 AV snabbval.

SETUP MENY

Tryck samtidigt på **SETUP** och **ENTER** knapparna i fem sekunder för att visa Setup menyn. Du kan inte komma in i Setup Menyn om fjärrkontrollen visar "Low Batt". Detta förhindrar att inställningarna blir felaktiga på grund av svaga batterier.

Var vänlig och titta i avsnittet för Setup Navigering för en övergripande struktur och och grundläggande handhavande i Setup Menyn.

HTRM FUNKTIONER:

BATTERY

Istället för att vänta tills "Low Batt" varningen visas, kan du kontrollera batterinivån med denna funktion. Detta alternativ visar en stapel som visar batterinivån. När batterierna är nya visar stapeln 8 rutor. När stapeln når noll visas "Low Batt" varningen.

KÄNSLIGHET FÖR BAKGRUNDSBELYSNINGEN (BACKLIG HT)

Tidsinställningen för bakgrundsbelysningen kan ställas mellan 0 - 20 sekunder. Detta är den tid som belysningen är på sedan senaste knapptryckningen.

Följande alternativ är tillgängliga:

- Off - Belysningen tänds inte.
- Sense - Nu tänds belysningen enbart om det är mörkt i rummet.
- On - Nu tänds belysningen så fort man trycker på en knapp.

KARTOTEK

Denna funktionen ger dig möjlighet att ställa in knapparna efter kommandon som finns lagrade i fjärrkontrollens kartotek.

LEARN

Man kan läsa in andra fjärrkontrollers kommandon med denna funktionen.

För att läsa in ett kommando till en **DEVICE SELECTOR** knapp tryck på **ÖNSKAD DEVICE SELECTOR** knapp en gång och tryck sedan på samma knapp i mer än två sekunder.

PUNCH THROUGH (PRIORITETFUNKTION)

Det finns två typer av prioritetsfunktion.

Den första typen gör så att en funktion finns tillgänglig på flera apparater på fjärrkontrollen. Exempelvis är är volymkontrollen för AMP prioriterad så att den även styr volym om fjärrkontrollen är inställd på DVD.

Den andra typen gör att ett visst makro fungerar oavsett vilken apparat fjärrkontrollen är inställd på. Detta är ett sätt att kunna utföra makro med en knapptryckning.

om ett makro inkluderar en knapp som omfattas av en prioritetsfunktion till ett annat makro, kommer denna prioritet inte att användas. Detta för att förhindra att man inte hamnar i en slinga som aldrig skulle sluta. Istället för prioritetsfunktionen kommer den underliggande funktionen att användas när makror utförs. Detta gör att kan ställa in ett makro med en enda knapptryckning utan att tappa tangentens ursprungliga funktion för den tangenten. Exempelvis: du kan spela in ett makro som innehåller AMP power on, TV power on och DVD power on och låta AMP power on knappen sköta hela sekvensen.

COPY

denna funktionen låter dig kopiera funktioner från en knapp till en annan. Om du vill välja en **DEVICE SELECTOR** knapp för att antingen utföra "Från?" eller "Till?" måste du trycka och hålla inne knappen i mer än två sekunder. Trycker du bara kort på knappen, ändrar du bara apparat på fjärrkontrollen.

DELETE

Varje knapp kan ha flera funktioner lagrade. Men bara den med högst prioritet kommer att vara aktiv. När du raderar en funktion, kommer en funktion med lägre prioritet att aktiveras istället. För att helt radera funktionaliteten helt för en knapp kan du behöva upprepa Delete-funktionen flera gånger.

Exempelvis om du vill radera inlärd kommandon, ett kommando med lägre prioritet kan komma att aktiveras istället.

Ordningen för de olika funktionerna är:

- Punch Through (prioritetsfunktion).
- Learned (inlärt.)
- Copied Library Command (kopierade kommandon ur kartoteket).
- Default Library Command (kommandon ur kartoteket).

För att radera funktionen från en **DEVICE SELECTOR** knapp måste du trycka och hålla intryckt i två sekunder. Trycker du bara kort på knappen, ändrar du bara apparat på fjärrkontrollen.

RENAME (BYT NAMN)

Alla knappar kan byta namn utom **MACRO** knappen. I RENAME menyen trycker du först på **DEVICE SELECTOR** knappen och sedan på funktionsknappen: andra raden på displayen kommer att tömmas för att ta emot bokstäver och siffror. Använd navigationsknapparna för att välja rätt tecken, tryck sedan på **ENTER** knappen. Välj "Save" och sedan "Yes" för att lagra det nya namnet.

NOTERA: Du kan lagra max åtta tecken.

MACRO

När du spelar in makron, kommer HTRM att fungera som vanligt men ett litet "M" visas i displayens övre, högra hörn. IR-kommandon skickas ut som vanligt.

Makron spelas upp med samma tid som de spelades in med. Längde på varje kommando som sänts motsvarar också tidslängden som de hade när knapparna trycktes in när man spelade in makrot.

Som grundregel, när ett makro utförs kommer den nuvarande valda apparaten att återgå till den var innan makrot utfördes. Men om den sista knappen som tryckts in i makrot är en **DEVICE SELECTOR** knapp, kommer apparaten att bytas i slutet av makrot.

RESET (ÅTERSTÄLLNING)

Om du väljer detta alternativet och svarar med "Yes" till båda bekräftelserna kommer alla HTRM inställningar att återställas till grundinställningen från fabrik.

NOTERA: återställer du HTRM till grundinställningen kommer du att förlora alla inställningar och programmeringar du gjort.

HTRM SPECIALFUNKTIONER

VERSIONSNUMMER PÅ MJUKVARAN

- Tryck samtidigt på ON + TEST knapparna i fem sekunder för att visa versionsnumret.

KALIBRERING AV LJUSSENSORN

- Tryck samtidigt på ENTER + SETUP knapparna i fem sekunder för att visa setupmenyn. Bläddra sedan ner till "B Light" och tryck på ENTER, bläddra sedan ner till "Sens LvL" och tryck på ENTER, nu är man i läget för att kalibrera ljussensorn:
- På första raden i displayen kommer du att se #### vilket är ett värde (0 - 1023) från ljussensorn. Den andra raden visar en stapel som motsvarar avläsningen.
- Tryck på ENTER knappen för att lämna key denna funktionen. En bekräftelse visas i displayen. Välj "Yes" eller "No" för att välja det nya värdet.

USB GRÄNSSNITT

På HTRM finns det en funktion att du kan ladda upp och ladda ner inställningarna med en Windows PC och NADs eget HTRM programmeringsvertyg. Se Figur 3 för hur du skall koppla in en USB A hane till mini USB B hane 5-pin kabel till HTRM.

NOTERINGAR: Vi rekommenderar att ni hämtar den senaste versionen av mjukvaran till HTRM på www.nadelectronics.com

Använd en USB A hane till mini USB B hane 5-pin kabel mellan din Windows® PC och HTRM.

Din handlare eller installatör kan hjälpa dig att installera och konfigurera mini-USB gränssnittet och mjukvaran.

USB CONNECTION (FIG.3)

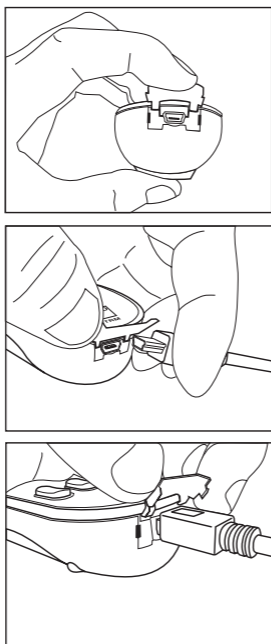

HTRM TABELLER

Tabell	Beskrivning
100	Receiver med diskret On/Off
101	Receiver med "Toggle" On/Off
102	S170
103	L75
104	2:dra Zonen
200	CD-spelare
201	CD-spelare(äldre)
300	Radiodel
301	L75 radiodel
400	Kassettdäck B
401	Kassettdäck A
500	TV 270
501	MR13
502	MR20
600	T562
601	T550, L55
602	T531, T571



www.NADelectronics.com

©2006 NAD ELECTRONICS INTERNATIONAL

All rights reserved. No part of this publication may be reproduced,
stored or transmitted in any form without the written permission
of NAD Electronics International

HTRM Manual 04/06